



**BAUSTOFFMARKT**

**Nordic**  
GartenbauEdition

**GÜLTIG BIS ZUM 30. NOVEMBER 2024**

# GARTENRÄUME

Betonstein › Naturstein › Keramik › Gartengestaltung › Entwässerung › Gartenwerkzeuge





## IDEEN FÜR IHRE GARTENGESTALTUNG

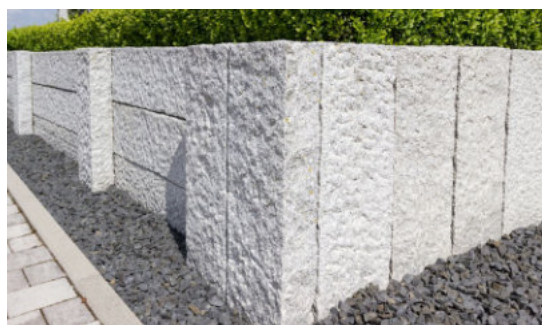
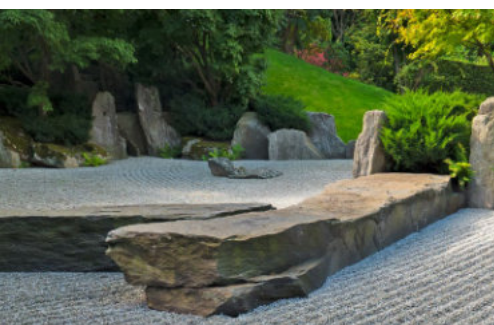





# SEHR GEEHRTE KUNDINNEN, SEHR GEEHRTE KUNDEN ...

... um zu wissen, wie schön und bereichernd es ist, einen Garten zu haben, brauchen Sie keinen Katalog!

Sie erfahren Ihren Garten mit allen Sinnen. Sie erleben, wie er sich im Rhythmus der Jahreszeiten verändert und Ihnen Freude schenkt. Doch vielleicht bringt Sie Ihr Garten auch auf Ideen. Sie denken zum Beispiel an eine Trockenmauer, an einen kleinen Weg durchs satte Grün. Hier nun kommen wir ins Spiel. Auch uns bringt die Natur auf Ideen, jedes Jahr mehr.

Der Klimawandel und die Fragen eines nachhaltigen Wachstums beschäftigen auch uns. Als Baustoff-Fachhandel stellen wir uns den Tatsachen und Problemen. Mit Bodenhaftung und Sinn für die Realität möchten wir Teil deren Lösung sein.

Da wäre etwa der zentrale Punkt eines effizienten Regenwasser-Managements. Beim Blättern des Katalogs werden Sie gleich mehrfach darauf stoßen. Wie Sie überhaupt manches entdecken können, was Ihnen helfen kann, Ihr grünes Idyll gegen drohende Wettergefahren zu schützen.

Seit vielen Jahren kooperieren wir eng mit den führenden Herstellern und Entwicklern auf diesem Feld, um unser Angebot auf der Höhe der wichtigsten Entwicklungen im Gala-Bau zu präsentieren. Das ist auch der Grund, warum wir unseren Katalog regelmäßig überarbeiten.

Sie finden darin Neues und selbstverständlich auch das Altbewährte. Für uns entscheidet einzig die Qualität, die übrigens nicht teuer sein muss. Neben exklusiven Artikeln steht für uns deshalb stets das preisgünstigere Qualitätsangebot, zu dem wir Sie ebenfalls gern ausführlich beraten.

Das fachliche Gespräch ist entscheidend. Es ist uns so wichtig wie eine reiche, wohldurchdachte Produktpalette. Mehr noch, beides gehört für uns unbedingt zusammen. In diesem Sinne haben wir den Katalog mit einigen Texten versehen, die Sie kurz auf die Themengebiete einstimmen sollen. Wir würden uns freuen, wenn Ihnen das beim ersten Blättern hilft. Alles weitere besprechen wir dann gern persönlich!

Mit besten Grüßen  
**Ihre Baustoffmarkt-Gruppe**



 [Baustoffmarkt-Gruppe](#)

Auf Facebook finden Sie regelmäßig aktuelle Angebote und Neuigkeiten aus unseren Märkten!

Melden Sie sich noch heute zu unserem WhatsApp Newsletter für Ihren Markt an, verpassen Sie keine Neuigkeiten und Angebote.





## BETONSTEINE

Pflaster	5
Pflaster-Verfugung	6 - 12
Komplettsysteme	13
Terrassenplatten	14 - 19
Mauern	20 - 24
Beckenrandsteine	25 - 31
Mauerabdeckungen	32
Palisaden	33
Winkelstützen	33 - 34
Stufen	35 - 36
	37 - 38



## NATURSTEINE

Granit	39
Schiefer, Muschelkalk, Sandstein	40 - 41
Pflasterklinker	41
Gabionen	42
Füllsteine und Zubehör	43 - 44
Kies und Splitt	45
	46



## KERAMIK

Outdoor-Keramik	47
Einbau und Verlegelösungen	48 - 51
	62 - 64



## GARTENGESTALTUNG

Zaunsysteme	65
Terrassensysteme	66
Doppelstab-Gitterzäune	67
Zaun- und Torelemente	68
Gewächshäuser, Früh- und Hochbeete	69
Tonnenunterstände, Gerätehäuser und Komposter	70
Aluminium-Terrassenüberdachungen	71
Profilbleche	72
Reinigung und Pflege von Außenbelägen	73
	74



## ENTWÄSSERUNG

Drainage-Systeme	75
Regenwassernutzung	76 - 77
Entwässerungssysteme	78 - 79
	80 - 83



## GARTENWERKZEUGE

84 - 91



## SERVICE

Industriepartner	92 - 95
	96





## STARK UND WANDELBAR



# DER BETONSTEIN

Ein Gemisch aus Wasser, Gestein und einem Bindemittel. Keine große Sache, könnte man meinen. Doch in Wahrheit ist dieses Rezept schlicht genial. Beton. Fast nichts, was sich nicht aus ihm formen ließe.

Ob gewagte Deckenkonstruktionen, Brücken, elegant geschwungene Brunnen oder der Weg aus Pflastersteinen, den man achtlos entlang spaziert. Beton hat ungezählte Gesichter. Mit einigen davon kennen wir uns aus.

Denken Sie an feine Bodenplatten, an Terrassenbeläge oder millimetergenau platzierte Treppen- und Mauersysteme, die Ihrem Grundstück Struktur und Halt verleihen. Als Fachhändler sprechen wir von unbewehrtem Beton, der so aufwendig verarbeitet und veredelt wird, dass er die Eigenschaften eines Steines annimmt.

Die Qualität entscheidet. Deshalb kooperieren wir mit den führenden Anbietern der Branche. Wir setzen auf stetige Weiterbildung, auf die hohe Qualität der Beratung. Denn es gibt vieles zu wissen.

Dazu gehört, dass die sagenhafte Erfolgsgeschichte des Betons auch ihre Schattenseite hat. Hersteller wie Heidelberg Cement, die Firma Rinn oder das Unternehmen EHL investieren deshalb mehr und mehr in den Wandel ihrer Industrie. Gesucht werden Wege, um die negative Klimabilanz des Betons nachhaltig zu verbessern. Die Steigerung des Recyclinganteils spielt dabei eine wesentliche Rolle. Ebenso wie technische Neuerungen in der Produktion.

Wir freuen uns über diese Entwicklung, wird sie doch die unverzichtbaren Vorteile des Betonsteins für die Zukunft sichern.

Stark und wandelbar. So kennen unsere Kundinnen und Kunden diesen Baustoff. Dabei soll es bleiben.





## NORDIC PFLASTER

20 × 30 × 8 cm,

**NORDIC »TORONTO«** grau-anthrazit nuanciert

Artikel-Nr. 190063 (insgesamt 0,96 m<sup>2</sup> je Lage)  
Artikel-Nr. 190068 (insgesamt 1,20 m<sup>2</sup> je Lage)

28,86 €/m<sup>2</sup>

**NORDIC »VANCOUVER«** muschelkalk

Artikel-Nr. 190072 (insgesamt 0,96 m<sup>2</sup> je Lage)  
Artikel-Nr. 190073 (insgesamt 1,20 m<sup>2</sup> je Lage)

28,86 €/m<sup>2</sup>

**NORDIC »MONTREAL«** grau

Artikel-Nr. 190074

25,36 €/m<sup>2</sup>

**NORDIC »CALGARY«** anthrazit

Artikel-Nr. 190075

26,92 €/m<sup>2</sup>

Abgabe nur lagenweise

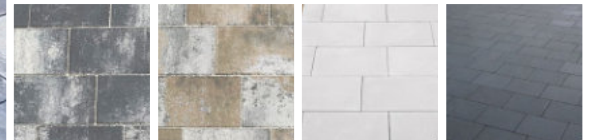

## NORDIC PFLASTER »VOLTANA«

### »ÖKOPFLASTER«

Steinsystem aus 10 verschiedenen Steinformaten,  
Multiformat, 8 cm Stärke

grau-anthrazit nuanciert

Artikel-Nr. 190064

muschelkalk nuanciert

Artikel-Nr. 190065

35,11 €/m<sup>2</sup>

Abgabe nur lagenweise

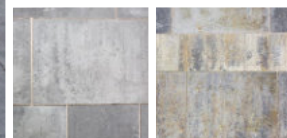





## NORDIC STADTPFLASTER

Mehrformat lagenweise gemischt

In den Abmessungen

- 55,7 × 20,6 × 8 cm
- 43,3 × 20,6 × 8 cm
- 37,1 × 20,6 × 8 cm
- 24,7 × 20,6 × 8 cm

pastellbraun Artikel-Nr. 190077  
macchiato Artikel-Nr. 190076

37,11 €/m<sup>2</sup>

Abgabe nur lagenweise



NORDIC STADTPFLASTER »DRÄN« –

UNSER HIGHLIGHT!

PREIS-  
KNALLER



## NORDIC STADTPFLASTER »DRÄN« DER LEICHTE ALLESKÖNNER ALS ÖKOPFLASTER

Dank der angeformten Doppelnocken ist eine Fläche mit dem Nordic Stadtpflaster »Drän« Formatmix besonders verschiebesicher und somit die perfekte Wahl für Einfahrten und PKW-Parkflächen. Das geringe Gewicht der Steine macht sich bemerkbar in einem leichten Handling.

3-Stein-Formatmix, 6 cm, insgesamt 0,984 m<sup>2</sup> je Lage

muschelkalk Artikel-Nr. 190070  
weiß-anthrazit nuanciert Artikel-Nr. 190071

22,91 €/m<sup>2</sup>

Abgabe nur lagenweise



## NORDIC STADTPFLASTER

- grau-anthrazit nuanciert

16,5 × 24,7 × 8 cm Artikel-Nr. 190032  
16,5 × 16,5 × 8 cm Artikel-Nr. 190033  
16,5 × 12,3 × 8 cm Artikel-Nr. 190031

- muschelkalk

16,5 × 24,7 × 8 cm Artikel-Nr. 190025  
16,5 × 16,5 × 8 cm Artikel-Nr. 190026  
16,5 × 12,3 × 8 cm Artikel-Nr. 190027

30,94 €/m<sup>2</sup>

Abgabe nur lagenweise



## NORDIC STADTPFLASTER KOMBI-LANGFORMAT »ÖKOPFLASTER«

4 Steinformate, 8 cm, lagenweise gemischt, insgesamt 1,0286 m<sup>2</sup> je Lage

muschelkalk nuanciert Artikel-Nr. 190066  
anthrazit-weiß nuanciert Artikel-Nr. 190067

32,06 €/m<sup>2</sup>

Abgabe nur lagenweise







## NORDIC PFLASTER »D-TEC 4«

### »ÖKOPFLASTER«

Abgabe in vollen Lagen,  
insgesamt 0,96 m<sup>2</sup> je Lage

• Format 24 × 16 × 6 cm

weiß-schwarz	Artikel-Nr. 194430	27,55 €/m <sup>2</sup>
anthrazit	Artikel-Nr. 194431	26,17 €/m <sup>2</sup>

• Format 24 × 16 × 8 cm

grau	Artikel-Nr. 194432	24,11 €/m <sup>2</sup>
anthrazit	Artikel-Nr. 194433	27,40 €/m <sup>2</sup>

Abgabe nur lagenweise



## FCN PFLASTER

### »ECO LIVING MOMENTS«

Formatmix aus 4-Steinformaten,  
zweischichtig mit Fase, insgesamt 0,54 m<sup>2</sup> je Lage,  
in den Formaten

- 15 × 15 × 8 cm
- 30 × 15 × 8 cm
- 30 × 30 × 8 cm
- 45 × 30 × 8 cm

hellgrau	Artikel-Nr. 190670
dunkelgrau	Artikel-Nr. 190671
sandbraun	Artikel-Nr. 190672

44,55 €/m<sup>2</sup>

Abgabe nur lagenweise



## NORDIC PFLASTER »REAL«

Steinsystem aus 4-Steinformaten, mit Minifase,  
zweischichtig, insgesamt 0,54 m<sup>2</sup> je Lage,  
kombinierte Lage in den Formaten

- 15 × 15 × 8 cm
- 30 × 15 × 8 cm
- 30 × 30 × 8 cm
- 45 × 30 × 8 cm

hellgrau	Artikel-Nr. 190530
dunkelgrau	Artikel-Nr. 190531
sandbraun	Artikel-Nr. 190532

42,84 €/m<sup>2</sup>

Abgabe nur lagenweise







## NORDIC PFLASTER »VIA CALLO«

### »ÖKOPFLASTER«

Steinsystem aus 4 verschiedenen Steinformaten, insgesamt 0,96 m<sup>2</sup> je Lage, je Lage bestehend in den Formaten

- 33 × 14,7 × 8 cm
- 24,7 × 24,7 × 8 cm
- 24,4 × 16,5 × 8 cm
- 16,5 × 16,5 × 8 cm

graphit	Artikel-Nr. 194420	
sandstein	Artikel-Nr. 194421	
muschelkalk	Artikel-Nr. 194422	28,65 €/m <sup>2</sup>
Abgabe nur lagenweise		



## NORDIC PFLASTER »VIA PLAZA«

### »ÖKOPFLASTER«

Steinsystem aus 3 verschiedenen Steinformaten, insgesamt 0,96 m<sup>2</sup> je Lage, je Lage bestehend in den Formaten

- 15 Stück 10,5 × 14 × 8 cm
- 15 Stück 14 × 14 × 8 cm
- 15 Stück 21 × 14 × 8 cm

weiß-schwarz	Artikel-Nr. 194401	
muschelkalk	Artikel-Nr. 194402	32,50 €/m <sup>2</sup>
Abgabe nur lagenweise		

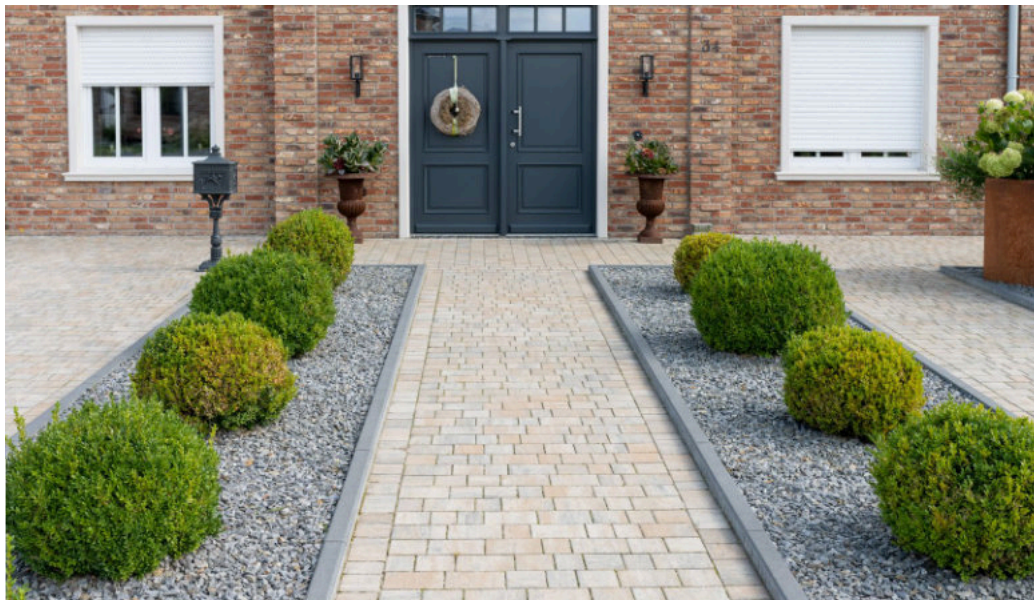
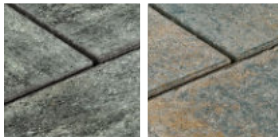

## NORDIC PFLASTER »VIA VARIO«

Steinsystem aus 4 verschiedenen Steinformaten, insgesamt 1,04 m<sup>2</sup> je Lage, je Lage bestehend in den Formaten

- 9 Stück 10,5 × 14 × 6 cm
- 13 Stück 14 × 14 × 6 cm
- 13 Stück 17,5 × 14 × 6 cm
- 11 Stück 21 × 14 × 6 cm

weiß-schwarz	Artikel-Nr. 194403	
muschelkalk	Artikel-Nr. 194404	24,62 €/m <sup>2</sup>
Abgabe nur lagenweise		







Hergestellt von  
**FCN**  
BETONELEMENTE

## NORDIC PFLASTER

nordisch-grau dunkel,  
insgesamt 0,61 m<sup>2</sup> je Lage

bestehend aus

- 6 Stück 15 × 15 × 6 cm
- 8 Stück 15 × 22,5 × 6 cm
- 4 Stück 22,5 × 22,5 × 6 cm

Artikel-Nr. 190513

**29,08 €/m<sup>2</sup>**  
Abgabe nur lagenweise

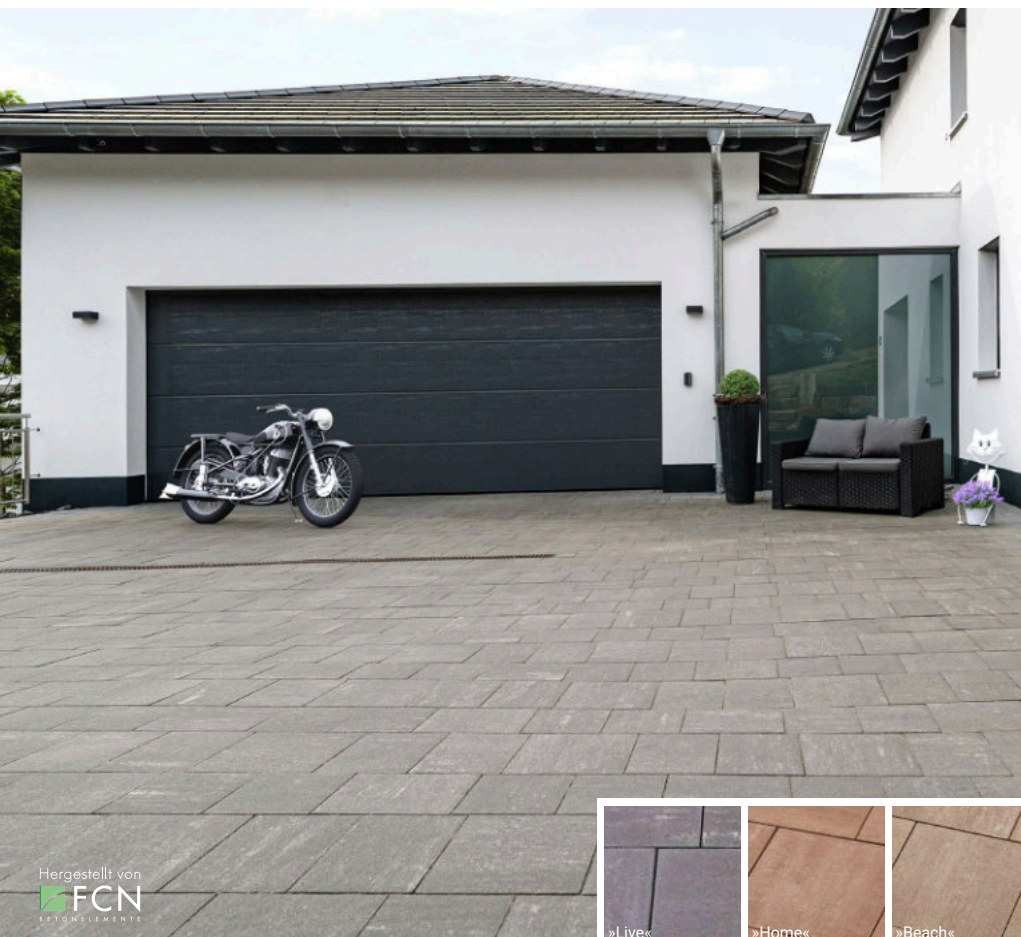
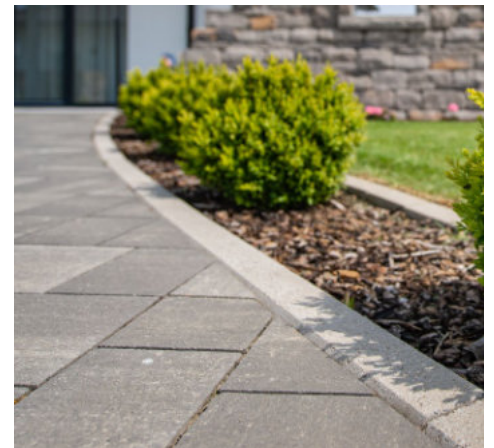

Hergestellt von  
**FCN**  
BETONELEMENTE

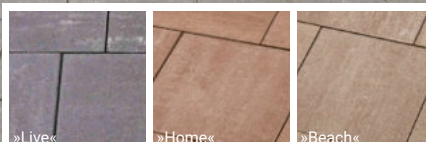

## NORDIC DESIGNPFLASTER

### »LIVE« UND »HOME«

ohne Fase, drei Formate lagenweise gemischt,  
insgesamt 0,78 m<sup>2</sup> je Lage

bestehend aus

- 4 Stück 22,5 × 22,5 × 8 cm
- 6 Stück 30 × 22,5 × 8 cm
- 2 Stück 30 × 30 × 8 cm

(Reihenverband oder Wildverband)

**NORDIC »LIVE«** nordisch-grau dunkel

Artikel-Nr. 190510

**NORDIC »HOME«** mokka creme

Artikel-Nr. 190512

**34,51 €/m<sup>2</sup>**  
Abgabe nur lagenweise

## NORDIC PFLASTER »BEACH«

### URLAUBSFLAIR IM HEIMISCHEN GARTEN!

ohne Fase, drei Formate lagenweise gemischt,  
insgesamt 0,78 m<sup>2</sup> je Lage

bestehend aus

- 4 Stück 22,5 × 22,5 × 8 cm
- 6 Stück 30 × 22,5 × 8 cm
- 2 Stück 30 × 30 × 8 cm

(Reihenverband oder Wildverband)

sandbraun

Artikel-Nr. 190528

**34,51 €/m<sup>2</sup>**  
Abgabe nur lagenweise





## PFLASTER »VALEO COLOR«

gerades Kantenprofil mit Mikrofase, zwei Steinbreiten, gemischter Reihenverband, mit Farbspiel, PKW belastbar, insgesamt 0,891 m<sup>2</sup> je Lage

Steinformaten

- 23 × 15 × 8 cm
- 28 × 15 × 8 cm
- 15 × 18 × 8 cm
- 26,5 × 18 × 8 cm

titan Artikel-Nr. 194050  
silber mix Artikel-Nr. 194051

Preis auf Anfrage.  
Abgabe nur lagenweise,  
Einzelformate nicht lieferbar

Hergestellt von



titan

silber mix

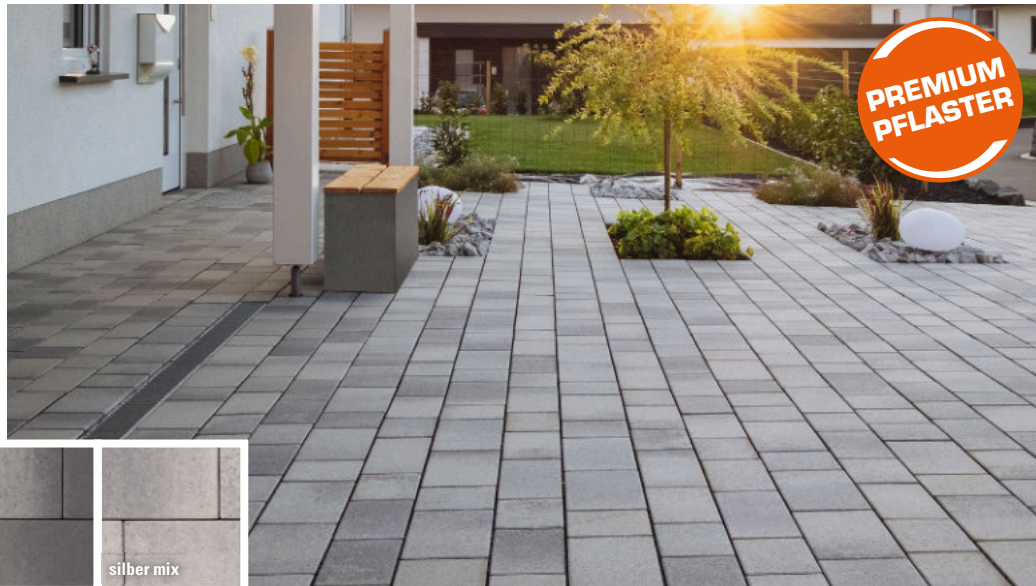

**PREMIUM  
PFLASTER**

## PFLASTER »PADIO 20 NEO«

3 Farbtöne in je 4 Farbnuancen bieten verschiedene Kombinationsmöglichkeiten für unterschiedlichste Gestaltung, elegantes Pflastersystem mit großer Farbauswahl, gerades Kantenprofil ohne Fase, vier Steinformate in einer Steinbreite, Reihenverband, rinnit Oberfläche mit Grundschutz RSF 1, PKW belastbar, insgesamt 0,96 m<sup>2</sup> je Lage

Steinformaten

- 57 × 20 × 8 cm
- 47 × 20 × 8 cm
- 33 × 20 × 8 cm
- 23 × 20 × 8 cm

Abgabe nur lagenweise,  
Einzelformate nicht lieferbar

Hergestellt von

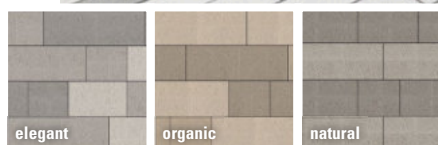

elegant

organic

natural

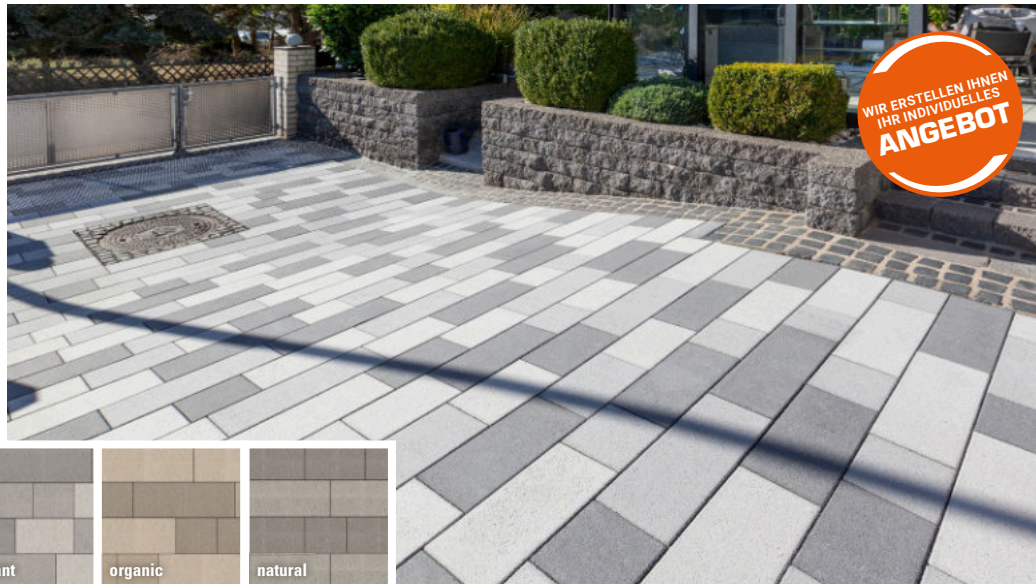

**WIR ERSTELLEN IHNEN  
IHR INDIVIDUELLES  
ANGEBOT**

## PFLASTER »LUKANO«

Formatmix aus sechs Steinen in zwei Breiten, Stabilisatoren jeweils 3 mm zweiseitig, je Lage 0,936 m<sup>2</sup> bestehend aus

- 4 Stück 14,6 × 19,9 × 8 cm
- 4 Stück 14,6 × 26,6 × 8 cm
- 4 Stück 14,6 × 32,6 × 8 cm
- 3 Stück 18,6 × 32,6 × 8 cm
- 3 Stück 18,6 × 26,6 × 8 cm
- 3 Stück 18,6 × 30,6 × 8 cm

color **Klimaplus** vento-grau fein Artikel-Nr. 194055  
color **Klimaplus** siena-beige fein Artikel-Nr. 194057  
color grafit fein Artikel-Nr. 194053  
color jura-beige fein Artikel-Nr. 194054  
color mero-beige fein Artikel-Nr. 194056

Preis auf Anfrage.  
Abgabe nur lagenweise,  
Einzelformate nicht lieferbar

Hergestellt von

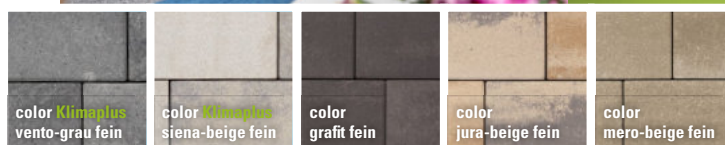

color **Klimaplus**  
vento-grau fein

color **Klimaplus**  
siena-beige fein

color  
grafit fein

color  
jura-beige fein

color  
mero-beige fein



Ein Meilenstein  
in Sachen Klimaschutz.  
**Der Rinn Klimastein**

**90% ZEMENT-REDUKTION  
65% CO<sub>2</sub> EINSPARUNG**

90% zementreduziert · 65% weniger CO<sub>2</sub>,  
100% recycelbar · 100% belastbar

[www.rinn.net/klimastein](http://www.rinn.net/klimastein)





## PFLASTERSERIE »ARENA«

»Arena«, das ist ein Zusammenspiel von Natur, Lebensfreude und Schönheit, ohne dabei auf den hohen Qualitätsanspruch eines Betonsteins zu verzichten.

WIR ERSTELLEN IHNEN  
IHR INDIVIDUELLES  
ANGEBOT



Hergestellt von  
**FCN**  
BETONELEMENTE

### PFLASTER »ARENA«

gebrochene Kanten, 8 cm, getrommelt, einschichtig, lose im Big-Bag

- |                  |                    |
|------------------|--------------------|
| grau             | Artikel-Nr. 190535 |
| dunkelgrau       | Artikel-Nr. 190536 |
| braun-schattiert | Artikel-Nr. 190537 |
| ocker-schattiert | Artikel-Nr. 190538 |



WIR ERSTELLEN IHNEN  
IHR INDIVIDUELLES  
ANGEBOT

Hergestellt von  
**FCN**  
BETONELEMENTE

### PFLASTER »ARENA UGK«

zweischichtig, unregelmäßig geschlagene Kanten, 8 cm

- |                      |                    |
|----------------------|--------------------|
| kalk                 | Artikel-Nr. 190545 |
| braun mix            | Artikel-Nr. 190546 |
| nordisch grau dunkel | Artikel-Nr. 190547 |
| vulcanograu          | Artikel-Nr. 190548 |

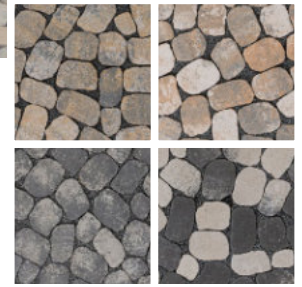

+++ NEU +++ NEU +++ AUCH ALS »ARENA VIVA-MINI« ERHÄLTlich +++ NEU +++ NEU +++

WIR ERSTELLEN IHNEN  
IHR INDIVIDUELLES  
ANGEBOT



Hergestellt von  
**FCN**  
BETONELEMENTE

### PFLASTER »ARENA EXAKT«

zweischichtig, ohne Fase, 8 cm

- |                      |                    |
|----------------------|--------------------|
| grau                 | Artikel-Nr. 190539 |
| dunkelgrau           | Artikel-Nr. 190540 |
| kalk                 | Artikel-Nr. 190541 |
| braun mix            | Artikel-Nr. 190542 |
| nordisch grau dunkel | Artikel-Nr. 190543 |
| vulcanograu          | Artikel-Nr. 190544 |

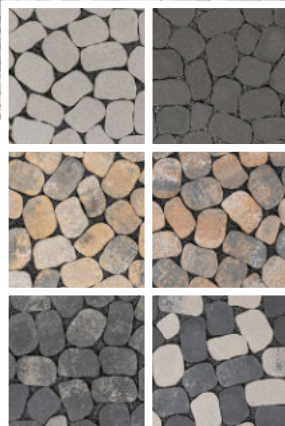

WIR ERSTELLEN IHNEN  
IHR INDIVIDUELLES  
ANGEBOT

Hergestellt von  
**FCN**  
BETONELEMENTE

### PFLASTERPLATTEN »ARENA EXAKT«

zweischichtig, ohne Fase, 8 cm

- |                      |                    |
|----------------------|--------------------|
| grau                 | Artikel-Nr. 190549 |
| dunkelgrau           | Artikel-Nr. 190550 |
| nordisch grau dunkel | Artikel-Nr. 190551 |
| kalk                 | Artikel-Nr. 190552 |







## NORDIC-ROMEX TRASS-BETTUNGSMÖRTEL

- drainagefähiger TRASS-Bettungsmörtel
- für Fußgänger- und Verkehrsbelastung
- ab 3 cm Schichtstärke
- stark wasserdurchlässig
- verhindert Staunässe und Verfärbungen
- verarbeitungsfertige Mischung
- frost- und tausalzbeständig
- Gebinde à 25 kg



Artikel-Nr. 197930

17,66 €/Sack

## NORDIC ROMPOX®-D1 PLASTERFUGENMÖRTEL

- 2-Komponenten-Epoxydharz
- für Fugenbreiten ab 3 mm
- für Fugentiefen ab 30 mm
- wasserdurchlässig
- für mittlere Verkehrsbelastung bis 7,5 t
- selbstverdichtend/wasseremulgierbar
- ab > 0 °C Untergrundtemperatur
- Gebinde à 27,5 kg



Einsatzbereiche: Gehwege, Terrassen, Einfahrten

neutral Artikel-Nr. 197921  
steingrau Artikel-Nr. 197923  
basalt Artikel-Nr. 197925

109,02 €/Sack

## NORDIC ROMPOX®-DRÄN PLASTERFUGENMÖRTEL

- 2-Komponenten-Epoxydharz
- für Fugenbreiten ab 5 mm
- für Fugentiefen ab 30 mm
- stark wasserdurchlässig
- für leichte Verkehrsbelastung bis 3,0 t
- selbstverdichtend/wasseremulgierbar
- ab > 0 °C Untergrundtemperatur
- Gebinde à 26,8 kg



Einsatzbereiche: Gehwege, Terrassen, Einfahrten

neutral Artikel-Nr. 197911 74,45 €/Sack  
steingrau Artikel-Nr. 197913 74,45 €/Sack  
basalt Artikel-Nr. 197915 74,25 €/Sack

## NORDIC ROMPOX®-EASY PLASTERFUGENMÖRTEL

- 1-Komponenten-Gebinde à 15 kg
- fix und fertig gemischt
- für Fußgängerbelastung
- leichte Verkehrsbelastung
- für Fugenbreiten ab 5 mm
- für Fugentiefen ab 30 mm
- ab > 0 °C Untergrundtemperatur
- auch für »Do-It-Yourselfer«



Einsatzbereiche: Fußgängerbereiche, wie Gehwege und Terrassen

beige Artikel-Nr. 197901  
grau Artikel-Nr. 197903  
anthrazit Artikel-Nr. 197905 39,02 €/Gebinde

## SCHLUSS MIT DEM UNKRAUT ...



**TOP-  
PREIS!**

## FESTER UNKRAUTHEMMENDER FUGENSAND-NP

- für eng verlegte Pflastersysteme in der ungebundenen Bauweise
- optimal für Fugenbreiten bis 5 mm
- ohne Zusatz von Zement
- AgBB geprüft
- umweltfreundlich auf Polymerbasis
- lange Wirksamkeit
- wasserdurchlässig
- vermindert Pflanzenbewuchs
- selbstreparierend
- Gebinde à 25 kg



sand-neutral Artikel-Nr. 197931  
sand-steingrau Artikel-Nr. 197932  
sand-basalt Artikel-Nr. 197933

52,94 €/Sack



ohne Fugensand



mit Fugensand

## NORDIC FUGENFESTIGER

- Verfestigung von Sandfugen
- für Fußgängerbelastung
- wasserdurchlässig
- Fugenbreiten ab 1,00 mm



1-Liter-Flasche  
Artikel-Nr. 197926  
26,25 €

## ROMPOX HAFTSCHLÄMME

- trassementhaltig
- kunststoffvergütet
- Haftbrücke zur Verlegung von Naturstein- und Betonsteinplatten auf gebundener Rompox Trass-Bettung
- Gebinde à 25 kg



Artikel-Nr. 197934

47,14 €/Sack

## NORDIC ROMPOX®-EASY ECOFINE DER NACHHALTIGE PLASTERFUGENMÖRTEL

- 1-Komponenten-Gebinde à 12,5 kg
- fix und fertig gemischt
- für beschichtete Gesteinsarten
- für keramische Plattenbeläge
- leichte Verkehrsbelastung
- stark wasserdurchlässig
- frost- und tausalzbeständig
- chlor- und salzwasserbeständig
- für Fugenbreiten 3-5 mm
- für Fugentiefen ab 30 mm

Einsatzbereiche: rund um das Haus, auf Gehwegen und Einfahrten, besonders geeignet für Poolumrandungsflächen und nahezu alle beschichteten und empfindlichen Gesteinsarten

beige Artikel-Nr. 197908  
grau Artikel-Nr. 197909  
anthrazit Artikel-Nr. 197910 42,30 €/Gebinde



- zu 98 % aus natürlichen, recycelten und nachwachsenden Rohstoffen
- mit eigenem Solarstrom produziert
- zertifizierter Eimer aus 97 % Post-Consumer-Rezyklat (PCR)
- entsiegelte Fugen
- Regenwasser kann natürlich versickern





## KOMPLETTSYSTEME AUS EINER HAND: HARMONISCH IN FORM UND FARBE, PERFEKT AUF EINANDER ABGESTIMMTE PRODUKTE!

### SYSTEMFAMILIE



Pflastersteine  
Seite 14 - 17



Pflasterstein  
ökologisch  
Seite 14

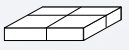

Terassenplatten  
Beton  
Seite 17 - 18

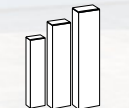

Palisaden  
Seite 18



Stufen  
Seite 18

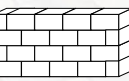

Mauer- und  
Böschungssystem  
Seite 19

### PERFEKTE FARB- UND FORMHARMONIE



### LÄUFERVERBAND »LA TIERRA«

mit Minifase, verlegerecht und lagenweise sortiert, kombinierte Lage 0,9 m<sup>2</sup> in den Formaten:

2 Stück 15,0 × 15,0 cm	2 Stück 22,5 × 22,5 cm
4 Stück 22,5 × 15,0 cm	4 Stück 37,5 × 22,5 cm
4 Stück 30,0 × 15,0 cm	1 Stück 45,0 × 22,5 cm

▪ 6 cm Stärke

grau-anthrazit nuanciert	Artikel-Nr. 191001
muschelkalk nuanciert	Artikel-Nr. 191007

**28,27 €/m<sup>2</sup>**

Abgabe nur lagenweise

▪ 8 cm Stärke

grau-anthrazit nuanciert	Artikel-Nr. 191021
muschelkalk nuanciert	Artikel-Nr. 191027

**32,22 €/m<sup>2</sup>**

Abgabe nur lagenweise

### WILDER VERBAND »LA TIERRA«

mit Minifase, nicht verlegerecht, kombinierte Lage 0,81 m<sup>2</sup> in den Formaten:

5 Stück 15 × 15 cm	3 Stück 30 × 15 cm
6 Stück 22,5 × 15 cm	4 Stück 30 × 30 cm

▪ 6 cm Stärke

grau-anthrazit nuanciert	Artikel-Nr. 191050
sunset	Artikel-Nr. 191051
nebraska kies	Artikel-Nr. 191052
muschelkalk nuanciert	Artikel-Nr. 191053

**28,27 €/m<sup>2</sup>**

Abgabe nur lagenweise

▪ 8 cm Stärke

grau-anthrazit nuanciert	Artikel-Nr. 191056
sunset	Artikel-Nr. 191057
nebraska kies	Artikel-Nr. 191058
muschelkalk nuanciert	Artikel-Nr. 191059

**32,22 €/m<sup>2</sup>**

Abgabe nur lagenweise

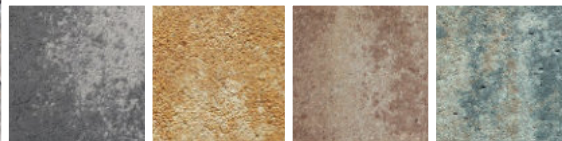

### PERFEKTE FARB- UND FORMHARMONIE



### WILDER VERBAND »LA TIERRA AQUA«

mit Minifase, verlegerecht, lagenweise sortiert, kombinierte Lage 0,81 m<sup>2</sup> in den Formaten:

5 Stück 15 × 15 cm
6 Stück 22,5 × 15 cm
3 Stück 30 × 15 cm
4 Stück 30 × 30 cm

▪ 8 cm Stärke

grau-anthrazit nuanciert	Artikel-Nr. 191062
muschelkalk	Artikel-Nr. 191063

**33,23 €/m<sup>2</sup>**

Abgabe nur lagenweise

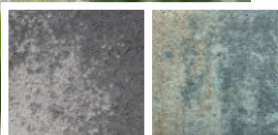





## NORDIC PFLASTER »COLOR«

mit Minifase, Lage à 0,96 m<sup>2</sup>, 8 cm Dicke, frost- und tausalzbeständig, Rutschhemmung nach DIN 51130  
40 × 20 × 8 cm

muschelkalk nuanciert Artikel-Nr. 191080  
grau-anthrazit nuanciert Artikel-Nr. 191083  
anthrazit, Glitzereffekt Artikel-Nr. 191082

33,86 €/m<sup>2</sup>

PERFEKTE FARB- UND FORMHARMONIE

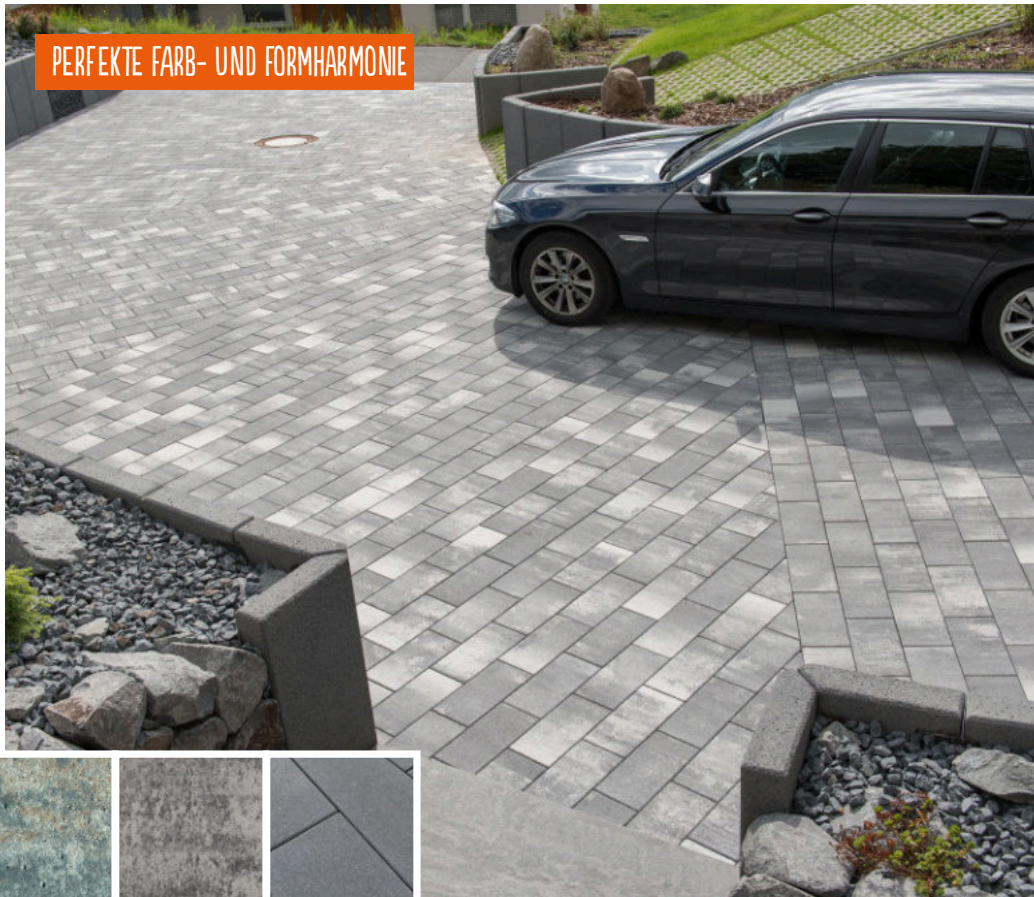

## PFLASTER »ADINA«

Langformat, Läuferverband, dezenter Glimmereffekt, kombinierte verlegegerechte Lage à 0,96 m<sup>2</sup>, 8 cm Dicke, Minifase 2 mm, frost- und tausalzbeständig, Rutschhemmung nach DIN 51130

bestehend aus:

6 Steine 28 × 12,5 cm  
4 Steine 36 × 12,5 cm  
2 Steine 40 × 12,5 cm  
2 Steine 44 × 12,5 cm  
2 Steine 32 × 15 cm  
4 Steine 44 × 15 cm

anthrazit feingestrahlt Artikel-Nr. 191066 56,36 €/m<sup>2</sup>

anthrazit glatt/gestrahlt vorgemischt Artikel-Nr. 191067 64,78 €/m<sup>2</sup>

PERFEKTE FARB- UND FORMHARMONIE

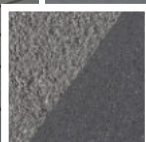
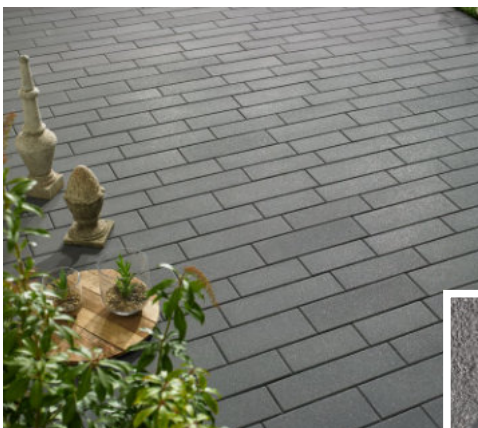



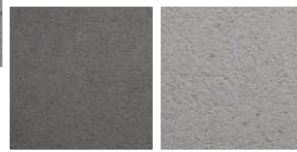

## PFLASTER »VIOŠ«

feingestrahlt mit Minifase, mit KANNtec-Verschiebeschutz  
40 x 20 x 8 cm

anthrazit Artikel-Nr. 191072  
grau Artikel-Nr. 191073

**56,17 €/m<sup>2</sup>**  
Abgabe nur lagenweise



## RANDSTEIN »VIOŠ«

Passend zum Pflasterstein, feingestrahlt  
8 x 25 x 100 cm

anthrazit Artikel-Nr. 191091  
grau Artikel-Nr. 191090

**21,64 €/Stück**

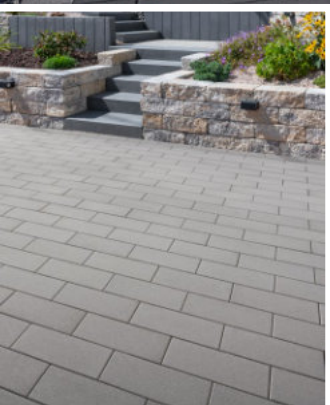

## PFLASTER »VIOŠ RX 40«

aus 40 % Recycling-Material, feingestrahlt  
insgesamt 0,96 m<sup>2</sup> je Lage

40 x 20 x 8 cm

anthrazit Artikel-Nr. 191089  
grau Artikel-Nr. 191088

**59,75 €/m<sup>2</sup>**  
Abgabe nur lagenweise



## PFLASTER »VIOŠ-AQUA«

feingestrahlt mit Minifase, 5 mm breite Sickerfuge  
insgesamt 0,96 m<sup>2</sup> je Lage

40 x 20 x 8 cm

anthrazit Artikel-Nr. 191076  
grau Artikel-Nr. 191077

**57,30 €/m<sup>2</sup>**





## NORDIC PFLASTER »KENO«

40 x 20 x 6 cm

anthrazit Artikel-Nr. 191085 27,52 €/m<sup>2</sup>

nero bianco Artikel-Nr. 191086

muschelkalk nuanciert Artikel-Nr. 191087 29,60 €/m<sup>2</sup>

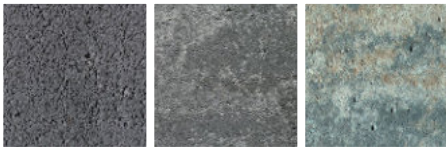

## ++ NEU IN UNSEREM SORTIMENT! ++

### PFLASTER »KIBO«

25 x 6,25 x 8 cm

klinkerrot Artikel-Nr. 191097

klinkergrau Artikel-Nr. 191098 45,96 €/m<sup>2</sup>

### MAUER »KIBO«

25 x 12,5 x 6,5 cm

klinkerrot nuanciert Artikel-Nr. 191235

klinkergrau nuanciert Artikel-Nr. 191236 2,89 €/Stück

SERIEN GIBT'S NICHT  
NUR IM FERNSEHEN!

BEI UNS GESTALTEN SIE IHRE EIGENE.



Hier z. B. das Pflaster »Kibo« in der Farbe klinkergrau in der Kombination mit der Mauer »Kibo« in der Farbe klinkergrau nuanciert.







PERFEKTE FARB- UND FORMHARMONIE

## PLATTEN »LA TIERRA«

mit Minifase, je Lage 0,72 m<sup>2</sup>

60 × 30 × 5 cm

nebraska kies

Artikel-Nr. 191160

grau-anthrazit nuanciert

Artikel-Nr. 191161

sunset

Artikel-Nr. 191162

muschelkalk nuanciert

Artikel-Nr. 191163

32,96 €/m<sup>2</sup>

Abgabe nur lagenweise



SERIEN GIBT'S NICHT  
NUR IM FERNSEHEN!

BEI UNS GESTALTEN SIE IHRE EIGENE.

Hier z. B. die Platte »La Tierra« in Kombination mit der Brauchsteinmauer »Vermont« in der Farbe muschelkalk nuanciert.



PERFEKTE FARB- UND FORMHARMONIE



## PALISADEN »LA TIERRA«

Kopf gefast

**anthrazit**

18,75 × 12 × 30 cm

Artikel-Nr. 191287

7,32 €/Stück

18,75 × 12 × 40 cm

Artikel-Nr. 191288

8,36 €/Stück

18,75 × 12 × 60 cm

Artikel-Nr. 191289

11,84 €/Stück

18,75 × 12 × 80 cm

Artikel-Nr. 191290

20,38 €/Stück

18,75 × 12 × 100 cm

Artikel-Nr. 191291

25,81 €/Stück

18,75 × 12 × 120 cm

Artikel-Nr. 191292

31,82 €/Stück

18,75 × 12 × 150 cm

Artikel-Nr. 191293

55,78 €/Stück

## STUFEN »LA TIERRA«

Trittfläche und Kanten vorn und hinten gefast, Stoßkanten gefast, frost- und tausalz widerstandsfähig

**anthrazit**

50 × 34 × 15 cm

Artikel-Nr. 191259

24,02 €/Stück

75 × 34 × 15 cm

Artikel-Nr. 191260

34,79 €/Stück

100 × 34 × 15 cm

Artikel-Nr. 191261

37,07 €/Stück

125 × 34 × 15 cm

Artikel-Nr. 191262

49,59 €/Stück



ab 24,02 €/Stück

Bei den Palisaden und Stufen »La Tierra« unterbreiten wir Ihnen gerne ein Angebot für die Farben grau, nebraska kies, sunset und muschelkalk nuanciert!





## KOMPAKT-BRUCHSTEINMAUERN »VERMONT«

zweiseitig, gebrochen und gealtert

- |                                  |                                   |
|----------------------------------|-----------------------------------|
| ▪ Grundelement 30 × 15 × 12 cm   | ▪ Halb-Endelement 15 × 15 × 12 cm |
| nebraska kies Artikel-Nr. 191201 | nebraska kies Artikel-Nr. 191202  |
| muschelkalk Artikel-Nr. 191205   | muschelkalk Artikel-Nr. 191206    |
| nero bianco Artikel-Nr. 191209   | nero bianco Artikel-Nr. 191210    |
| sunset Artikel-Nr. 191220        | sunset Artikel-Nr. 191221         |
| grau Artikel-Nr. 191224          | grau Artikel-Nr. 191225           |
| 5,55 €/Stück                     | 5,47 €/Stück                      |
| ▪ Endelement 30 × 15 × 12 cm     |                                   |
| nebraska kies Artikel-Nr. 191203 |                                   |
| muschelkalk Artikel-Nr. 191207   |                                   |
| nero bianco Artikel-Nr. 191211   |                                   |
| sunset Artikel-Nr. 191222        |                                   |
| grau Artikel-Nr. 191226          |                                   |
| 7,56 €/Stück                     |                                   |



## BRUCHSTEINMAUERN »VERMONT«

zweiseitig, gebrochen und gealtert

- |                                    |               |
|------------------------------------|---------------|
| ▪ Grundelement 50 × 25 × 15 cm     |               |
| nebraska kies Artikel-Nr. 191217   |               |
| muschelkalk Artikel-Nr. 191215     |               |
| nero bianco Artikel-Nr. 191216     |               |
| 17,15 €/Stück                      |               |
| sunset Artikel-Nr. 191214          | 16,79 €/Stück |
| grau Artikel-Nr. 191218            | 16,65 €/Stück |
| basan-anthrazit Artikel-Nr. 191212 | 16,65 €/Stück |

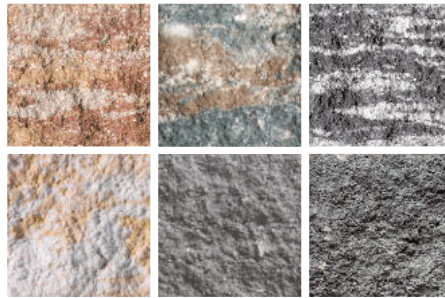

## WINKELSTEINE

grau – unbewehrt

Maße in cm	Artikel-Nr.	Preis/Stück
40 × 30	191379	7,35 €
40 × 40	191380	10,49 €
40 × 50	191378	12,30 €
40 × 60	191381	16,79 €
40 × 80	191382	21,52 €

anthrazit – unbewehrt

Maße in cm	Artikel-Nr.	Preis/Stück
40 × 40	191383	13,30 €
40 × 60	191384	22,62 €
40 × 80	191385	29,01 €

## WINKELECKSTEINE

grau – zweiseitig, unbewehrt

Maße in cm	Artikel-Nr.	Preis/Stück
40 × 40	191390	78,17 €
40 × 50	191391	86,47 €
40 × 60	191392	93,04 €
40 × 80	191393	114,76 €

anthrazit – zweiseitig, unbewehrt

Maße in cm	Artikel-Nr.	Preis/Stück
40 × 40	191394	80,68 €
40 × 60	191395	101,06 €
40 × 80	191396	123,77 €







## RASENPLATTEN »GREENSTAR«

zweischichtig Fase F2 (1 × 1 mm), 8 cm  
60 × 40 × 8 cm

grau	Artikel-Nr. 190577	33,39 €/m <sup>2</sup>
nordisch grau dunkel	Artikel-Nr. 190578	36,22 €/m <sup>2</sup>
kalk	Artikel-Nr. 190579	Preis auf Anfrage.



Hergestellt von  
**FCN**  
BETONELEMENTE



## NORDIC »STADT-RASENSTEINE«

49,5 × 24,7 × 8 cm

grau	Artikel-Nr. 190097	20,68 €/m <sup>2</sup> Abgabe nur lagenweise
anthrazit	Artikel-Nr. 190098	



**PREIS-  
KNALLER**

**20,68 €/m<sup>2</sup>**



## NORDIC TERRASSENPLATTEN »ADORO«

Oberflächenbeschichtung mit Pearl-Effekt 5,  
lösemittelfreie Beschichtung weist Schmutz ab,  
10 Jahre Garantie gegen Moosanhafungen (bei ent-  
sprechender Pflege), hohe Farbbeständigkeit

50 × 50 × 4 cm		
basalt		
Artikel-Nr. 194540		41,95 €/m <sup>2</sup>

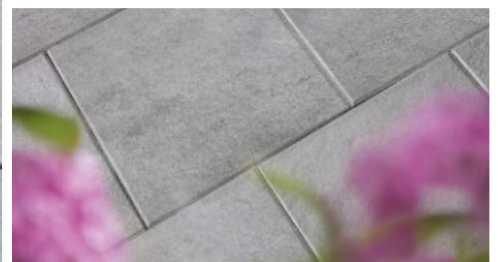





## NORDIC TERRASSENPLATTEN

gestrahlt, mit Faser

■ 40 × 40 × 4 cm		
granitgrau	Artikel-Nr. 190622	
anthrazit	Artikel-Nr. 190623	27,97 €/m <sup>2</sup>
■ 60 × 40 × 4 cm		
granitgrau	Artikel-Nr. 190640	
anthrazit	Artikel-Nr. 190641	29,75 €/m <sup>2</sup>
■ 80 × 40 × 4 cm		
granitgrau	Artikel-Nr. 190639	
anthrazit	Artikel-Nr. 190645	29,75 €/m <sup>2</sup>



Hergestellt von  
**FCN**  
BETONELEMENTE

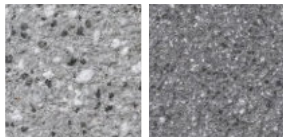

## NORDIC »STADT-TERRASSENPLATTEN«

feingestrahlt, beschichtet mit Faser. Zweischichtig mit hochwertiger Edelsplitt-Natursteinkörnung im Vorsatz.

■ 40 × 40 × 3,8 cm		
grau	Artikel-Nr. 190084	
anthrazit	Artikel-Nr. 190083	
hellgrau	Artikel-Nr. 190220	
weiß	Artikel-Nr. 190221	
creme	Artikel-Nr. 190222	41,95 €/m <sup>2</sup>
■ 60 × 40 × 3,8 cm		
grau	Artikel-Nr. 190086	
anthrazit	Artikel-Nr. 190085	
hellgrau	Artikel-Nr. 190223	
weiß	Artikel-Nr. 190224	
creme	Artikel-Nr. 190225	45,29 €/m <sup>2</sup>
■ 80 × 40 × 3,8 cm		
grau	Artikel-Nr. 190088	
anthrazit	Artikel-Nr. 190087	
hellgrau	Artikel-Nr. 190226	
weiß	Artikel-Nr. 190227	
creme	Artikel-Nr. 190228	51,32 €/m <sup>2</sup>



**10** Jahre  
**GARANTIE**  
gegen Kalkausblühungen







## NORDIC TERRASSENPLATTEN »RUSTICA« AUCH IM SONDERFORMAT ERHÄLTlich

gestrahlte Terrassenplatten, kugelgestrahlte Oberfläche, lösemittelfreie Beschichtung weist Schmutz ab, hohe Farbbeständigkeit



## NORDIC TERRASSENPLATTEN »RUSTICA«

40 × 40 × 4 cm

basalt	Artikel-Nr. 194512	
grau-granit	Artikel-Nr. 194513	
grau-weiß	Artikel-Nr. 194514	
weiß-schwarz	Artikel-Nr. 194515	
muschelkalk	Artikel-Nr. 194516	
ocker-gelb	Artikel-Nr. 194517	32,50 €/m <sup>2</sup>

## NORDIC TERRASSENPLATTEN »RUSTICA« IM SONDERFORMAT

80 × 40 × 4 cm

basalt	Artikel-Nr. 194535	
quarz	Artikel-Nr. 194536	36,70 €/m <sup>2</sup>

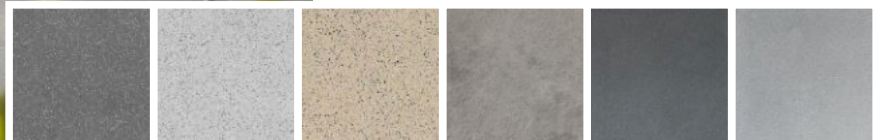

## NORDIC TERRASSENPLATTEN »RUSTO«

fein kugelgestrahlte Oberfläche, unifarbene Farbgebung, lösemittelfreie Beschichtung als Basisschutz der Oberfläche, hohe Farbbeständigkeit

■ 40 × 40 × 4 cm

basalt	Artikel-Nr. 194524	
quarz	Artikel-Nr. 194525	
sandstein	Artikel-Nr. 194526	25,15 €/m <sup>2</sup>

■ 60 × 40 × 4 cm

basalt	Artikel-Nr. 194527	
quarz	Artikel-Nr. 194528	
sandstein	Artikel-Nr. 194529	
quarzit	Artikel-Nr. 194534	
schwarz-basalt	Artikel-Nr. 194538	
mittelgrau	Artikel-Nr. 194539	28,29 €/m <sup>2</sup>

**In weiteren Farben und  
Abmessungen lieferbar!**







## TERRASSENPLATTEN

### »ATLANTIS«

zweischichtig, mit Fase F2 (1 x 1 mm),  
Oberfläche farbig und unbearbeitet

60 x 30 x 5,5 cm

grau hell	Artikel-Nr. 190647	
grau mittel	Artikel-Nr. 190648	
grau dunkel	Artikel-Nr. 190649	50,87 €/m <sup>2</sup>

Hergestellt von  
**FCN**  
BETONELEMENTE

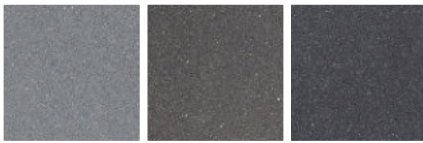

## NORDIC TERRASSENPLATTEN

### »PURA«

lebhaft nuanciert strukturierte Oberfläche, hohe  
Farbbeständigkeit, 5 Jahre Garantie gegen  
Moosanhafungen (bei regelmäßiger Pflege)

80 x 40 x 4 cm

basalt	Artikel-Nr. 194504	
quarz	Artikel-Nr. 194505	
quarzit	Artikel-Nr. 194507	39,33 €/m <sup>2</sup>

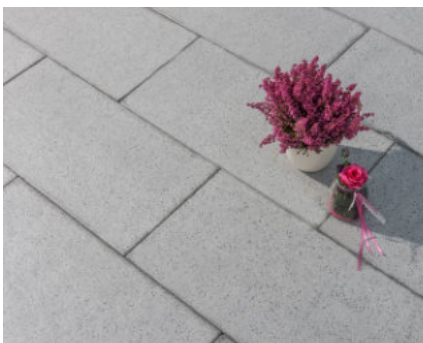





## FCN »LIVING MOMENTS«

mit Mikrofase

■ hellgrau

30 × 30 × 5,5 cm	Artikel-Nr. 190662
60 × 30 × 5,5 cm	Artikel-Nr. 190661
60 × 45 × 5,5 cm	Artikel-Nr. 190666
60 × 60 × 5,5 cm	Artikel-Nr. 190660
75 × 45 × 5,5 cm	Artikel-Nr. 190667

■ dunkelgrau

30 × 30 × 5,5 cm	Artikel-Nr. 190665
60 × 30 × 5,5 cm	Artikel-Nr. 190664
60 × 45 × 5,5 cm	Artikel-Nr. 190668
60 × 60 × 5,5 cm	Artikel-Nr. 190663
75 × 45 × 5,5 cm	Artikel-Nr. 190669

50,87 €/m<sup>2</sup>

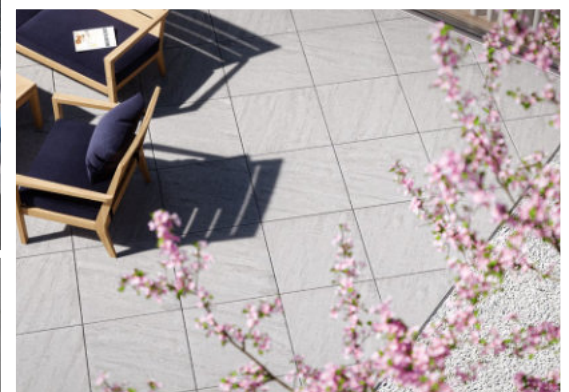

Hergestellt von  
**FCN**  
BETONELEMENTE



**PREMIUM  
PLATTE**

## TERRASSENPLATTEN »RINNIT«

sandgestrahlt, feinrauhe Oberfläche, homogene Optik, RSF 1 Beschichtung

80 × 40 × 4,2 cm

platin mittelgrau

Artikel-Nr. 194052

Hergestellt von

**RINN**

Preis auf Anfrage.



## NORDIC TERRASSENPLATTEN »LUMEA ADESA«

beschichtete Terrassenplatten in schieferähnlicher Natursteinoptik, hochwertige löse-  
mittelfreie Beschichtung, höchste Schmutzunempfindlichkeit, hohe Farbbeständigkeit,  
10 Jahre Garantie gegen Moosanhaftungen (bei regelmäßiger Pflege)

80 × 40 × 4 cm

quarz

Artikel-Nr. 194503

46,16 €/m<sup>2</sup>





**NORDIC MAUERSTEINE**  
**»NOMOS MEDIO«**

gestrahlt  
42 × 21 × 12,5 cm

muschelkalk Artikel-Nr. 194840  
quarzit Artikel-Nr. 194841

10,12 €/Stück

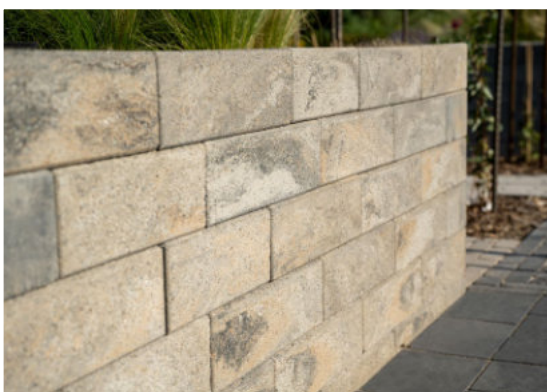

**NORDIC MAUERSTEINE**  
**»ANTIK MEDIO«**  
**MIT GEBROCHENEN KANTEN**

gespalten/gekollert  
30 × 20 × 10 cm

basalt Artikel-Nr. 194835  
muschelkalk Artikel-Nr. 194836

2,69 €/Stück







ab **98,16 €/m<sup>2</sup>**



Grau-Anthrazit nuanciert

## NORDIC STADTMAUERN VERBAND- ODER WECHSELSCHICHTMAUER

mit unterschiedlich gebrochenen Kanten.

- 14 cm Höhe
  - 20 × 20 × 14 cm
 

anthrazit-grau nuanciert	Artikel-Nr. 190344
muschelkalk	Artikel-Nr. 190347
sandstein nuanciert	Artikel-Nr. 190384
anthrazit	Artikel-Nr. 190389

2,83 €/Stück  
101,88 €/m<sup>2</sup>
  - 30 × 20 × 14 cm
 

anthrazit-grau nuanciert	Artikel-Nr. 190345
muschelkalk	Artikel-Nr. 190348
sandstein nuanciert	Artikel-Nr. 190385
anthrazit	Artikel-Nr. 190390

4,09 €/Stück  
98,16 €/m<sup>2</sup>
  - 40 × 20 × 14 cm
 

anthrazit-grau nuanciert	Artikel-Nr. 190346
muschelkalk	Artikel-Nr. 190349
sandstein nuanciert	Artikel-Nr. 190386
anthrazit	Artikel-Nr. 190391

5,50 €/Stück  
99,00 €/m<sup>2</sup>

KREIEREN SIE IHR –

# MIX & MATCH

VERLEGEN SIE DIE STEINE GANZ NACH IHREM GESCHMACK UND ERSTELLEN SIE IHRE EINZIGARTIGE

*Wechselschichtmauer*

## ++ NEU IN UNSEREM SORTIMENT! ++

### NORDIC STADTMAUERN JETZT AUCH IN 7 CM HÖHE!

mit unterschiedlich gebrochenen Kanten.

- 7 cm Höhe
  - 20 × 20 × 7 cm
 

anthrazit-grau nuanciert	Artikel-Nr. 190381
muschelkalk	Artikel-Nr. 190383
sandstein nuanciert	Artikel-Nr. 190388
anthrazit	Artikel-Nr. 190393

1,71 €/Stück  
123,12 €/m<sup>2</sup>
  - 30 × 20 × 7 cm
 

anthrazit-grau nuanciert	Artikel-Nr. 190380
muschelkalk	Artikel-Nr. 190382
sandstein nuanciert	Artikel-Nr. 190387
anthrazit	Artikel-Nr. 190392

2,45 €/Stück  
117,60 €/m<sup>2</sup>







MIT UNSEREN

*Stadtmauern*

SETZEN SIE NEUE HIGHLIGHTS!  
IN IHREM EINZIGARTIGEN WOHLFÜHL-ZUHAUSE

**MAUERBLÖCKE**  
**»BOSSINTAK LIGHT«**

- 50 × 18 × 15 cm
 

basalt-anthrazit	Artikel-Nr. 190320	
grau anthrazit	Artikel-Nr. 190350	
muschelkalk	Artikel-Nr. 190328	13,98 €/Stück
  
- 25 × 18 × 15 cm
 

basalt-anthrazit	Artikel-Nr. 190321	
grau anthrazit	Artikel-Nr. 190351	
muschelkalk	Artikel-Nr. 190329	13,46 €/Stück
  
- Anfangs- und Endstein  
50 × 18 × 15 cm
 

basalt-anthrazit	Artikel-Nr. 190322	
grau anthrazit	Artikel-Nr. 190352	
muschelkalk	Artikel-Nr. 190330	16,36 €/Stück
  
- Anfangs- und Endstein  
25 × 18 × 15 cm
 

basalt-anthrazit	Artikel-Nr. 190323	
grau anthrazit	Artikel-Nr. 190353	
muschelkalk	Artikel-Nr. 190331	15,77 €/Stück

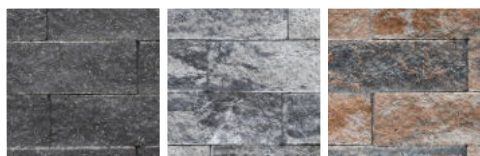





## NORDIC »BOSSANTIK-MAUERN«

- 50 × 25 × 15 cm
 

muschelkalk	Artikel-Nr. 190315	
grau-anthrazit nuanciert	Artikel-Nr. 190316	
basalt-anthrazit	Artikel-Nr. 190363	17,85 €/Stück
  
- 25 × 25 × 15 cm
 

muschelkalk	Artikel-Nr. 190360	
grau-anthrazit nuanciert	Artikel-Nr. 190317	
basalt-anthrazit	Artikel-Nr. 190364	16,59 €/Stück
  
- Anfangs- und Endstein  
50 × 25 × 15 cm
 

muschelkalk	Artikel-Nr. 190361	
grau-anthrazit nuanciert	Artikel-Nr. 190318	
basalt-anthrazit	Artikel-Nr. 190365	26,85 €/Stück
  
- Anfangs- und Endstein  
25 × 25 × 15 cm
 

muschelkalk	Artikel-Nr. 190362	
grau-anthrazit nuanciert	Artikel-Nr. 190319	
basalt-anthrazit	Artikel-Nr. 190366	21,87 €/Stück

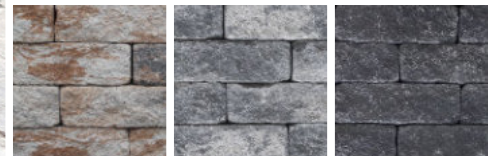

## NORDIC MAUERBLÖCKE »BOSSANTIK LIGHT«

- 50 × 18 × 15 cm
 

basalt-anthrazit	Artikel-Nr. 190332	
grau anthrazit	Artikel-Nr. 190354	
muschelkalk	Artikel-Nr. 190340	15,10 €/Stück
  
- 25 × 18 × 15 cm
 

basalt-anthrazit	Artikel-Nr. 190333	
grau anthrazit	Artikel-Nr. 190355	
muschelkalk	Artikel-Nr. 190341	14,50 €/Stück
  
- Anfangs- und Endstein  
50 × 18 × 15 cm
 

basalt-anthrazit	Artikel-Nr. 190334	
grau anthrazit	Artikel-Nr. 190356	
muschelkalk	Artikel-Nr. 190342	18,00 €/Stück
  
- Anfangs- und Endstein  
25 × 18 × 15 cm
 

basalt-anthrazit	Artikel-Nr. 190335	
grau anthrazit	Artikel-Nr. 190357	
muschelkalk	Artikel-Nr. 190343	17,55 €/Stück







## NORDIC TROCKENMAUERSTEINE »SIOLA-MEDIO«

Steine können trocken versetzt werden, ab 3 Lagen mit Dünnbettkleber verkleben, 3-seitig gebrochen, Oberseite gestrahlt. Keine speziellen Abdecksteine erforderlich. Lösemittelfreie Beschichtung weist Schmutz ab, hohe Farbbeständigkeit. 5 Jahre Garantie gegen Moosbefahrung (bei regelmäßiger Pflege).

■ 42 × 21 × 12,5 cm

schwarz	Artikel-Nr. 194801	
muschelkalk	Artikel-Nr. 194803	
weiß-schwarz	Artikel-Nr. 194804	9,92 €/Stück

■ 21 × 21 × 12,5 cm

schwarz	Artikel-Nr. 194805	
muschelkalk	Artikel-Nr. 194807	
weiß-schwarz	Artikel-Nr. 194808	5,71 €/Stück



## NORDIC SCHALSTEINMAUERN »CONO«

Glatte ebene Sichtfläche, umlaufende Fasse und Nut **nicht kalibriert**. Anfangsstein in jeder Lage enthalten.

50 × 24 × 25 cm

sandstein	Artikel-Nr. 194819	
quarzit	Artikel-Nr. 194820	10,96 €/Stück

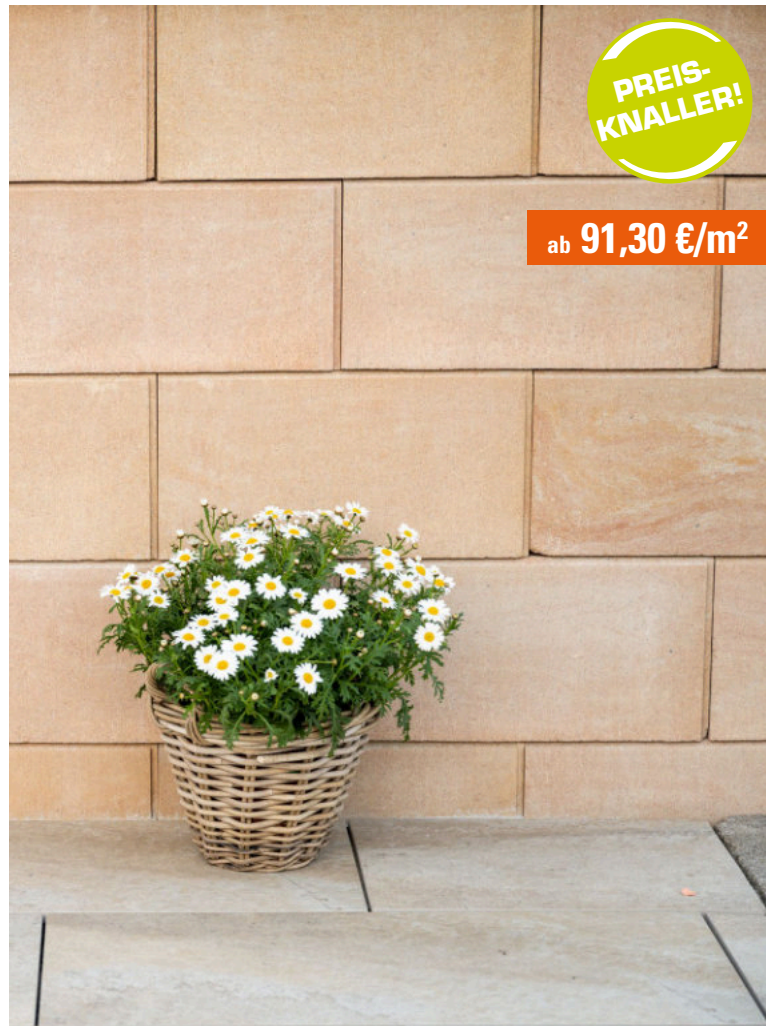
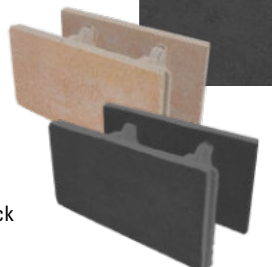





## NORDIC TROCKENMAUERSTEINE

### »LINEO MAXI«

für 2 Aufbaumöglichkeiten: Mauerabschluss mit zusätzlicher Mauerabdeckplatte oder Abschluss mit Hohlsteinen für eigene Bepflanzung

- **Hohlblocksteine**, 60 × 40 × 20 cm  
langgestreckte, geradlinige Mauersteine mit betonter horizontaler Fasse, Aufbauhöhe bis 2,0 m möglich

muschelkalk	Artikel-Nr. 194809
quarzit	Artikel-Nr. 194810

23,06 €/Stück

- **Abdeckplatte**, 50 × 50 × 5 cm  
quarzit

Artikel-Nr. 194811

9,40 €/Stück

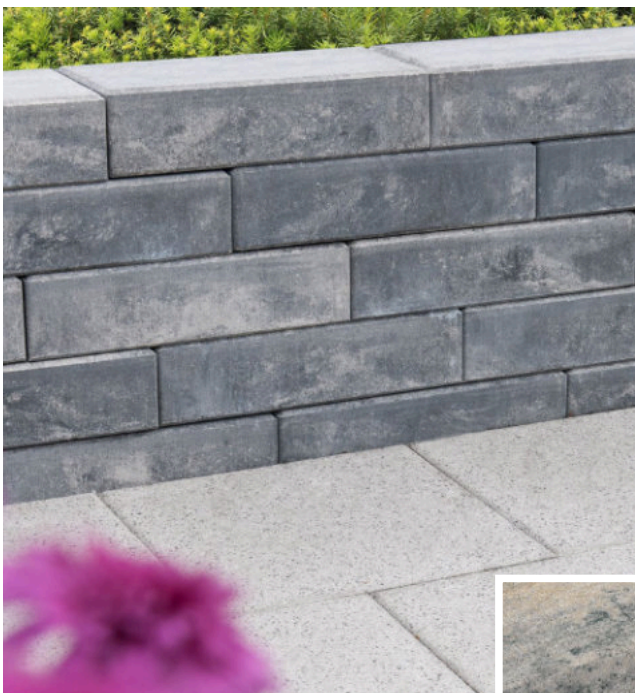

## NORDIC TROCKENMAUERSTEINE

### »LISCO MEDIO«

aus Vollsteinen, in nuancierten Farbtönen

42 × 21 × 12,5 cm

muschelkalk	Artikel-Nr. 194812
quarzit	Artikel-Nr. 194813
sandstein	Artikel-Nr. 194818

9,40 €/Stück

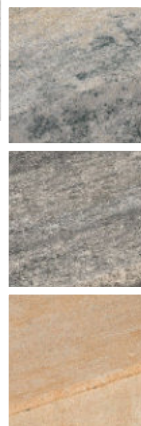

## NORDIC TROCKENMAUERSTEINE

### »LISCO KOMBI«

aus Vollsteinen, schmale Fasse umlaufend, ergibt gleichmäßiges und feines Fugenbild

80 × 12,5 × 12,5 cm

muschelkalk	Artikel-Nr. 194814
basalt	Artikel-Nr. 194815

16,21 €/Stück

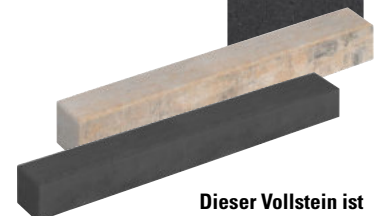

**Dieser Vollstein ist auch als Palisade einsetzbar!**





## MAUERSYSTEM »VARIO-LINE«

Das charaktervolle Mauersystem Vario-Line® bietet maximale Flexibilität mit lebendigen Farbvarianten und zahlreichen Accessoires. Das Mauersystem gibt es als Classic und als Long Variante.



Weitere Steinformate,  
Farben und Accessoires auf Anfrage.

### KOSTENFREIER CAD-SERVICE

in Kooperation mit WESERWABEN®

Wir helfen Ihnen bei der Planung Ihres Mauersystems. Sie geben mit einer groben Skizze vor, wie Sie sich Ihr Projekt vorstellen. Wir erstellen Ihnen dazu eine detaillierte Skizze mit Stücklisten und einem Angebot. Dieser Service ist für Sie kostenfrei!

Mehr Informationen unter:  
[weserwaben.de/cad-service](http://weserwaben.de/cad-service)



## »VARIO-LINE LONG«

in der Farbe silber-anthrazit CRUSH®, Format 60,0 × 20,0 × 16,7 cm

Long Mauerstein 1 ½



Long Abschlussstein 1 ½



Long LED-Stein 1 ½



## »VARIO-LINE CLASSIC«

in der Farbe anthrazit-weiß meliert, glatt

**Mauerstein 1/1**

40 × 16,7 × 20 cm  
Artikel-Nr. 197801



**Mauerstein 1/2**

20 × 16,7 × 20 cm  
Artikel-Nr. 197802



**Abdeckstein**

40 × 5 × 20 cm  
Artikel-Nr. 197803



**Einsatzstein 1/1**

40 × 16,7 × 20 cm  
für Rankhilfe-Aufnahme  
Artikel-Nr. 197820



Weitere Steinformate, Farben und Accessoires

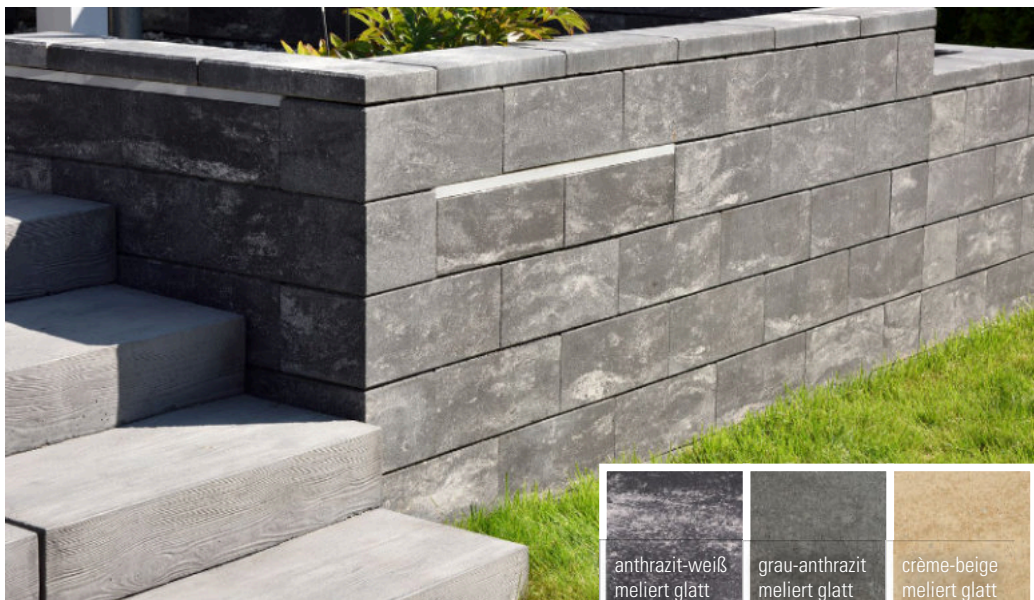





## MAUERSYSTEM »TREND-LINE«

Vielseitige Gartengestaltung – bereits auf kleinem Raum entstehen mit nur wenigen Steinformaten Sichtschutzmauern, Sitzgelegenheiten oder Beetumrandungen. Das Mauersystem gibt es als Classic und als Long Variante.



NEU

crème-beige  
CRUSH®

lava-anthrazit  
CRUSH®

anthrazit  
nuanciert glatt

anthrazit glatt

grau-terra  
meliert glatt



## »TREND-LINE LONG«

in der Farbe crème-beige CRUSH®, Format 57 × 19 × 12 cm

Weitere Steinformate,  
Farben und Accessoires auf Anfrage.

Long Mauerstein 1 ½

Long Abschlussstein 1 ½

Long LED-Stein 1 ½



EXKLUSIVFARBE NUR BEI UNS  
»Trend-Line Long« in grau-anthrazit meliert glatt



grau-anthrazit  
meliert glatt

## »TREND-LINE LONG«

in der Farbe grau-anthrazit meliert glatt  
Format 57 × 19 × 12 cm

Long Mauerstein 1 ½  
Artikel-Nr. 197883



Long Abschlussstein 1 ½  
Artikel-Nr. 197884



anthrazit glatt

grau-terra  
meliert glatt

anthrazit  
nuanciert glatt

## »TREND-LINE CLASSIC«

in der Farbe anthrazit nuanciert, glatt

Weitere Steinformate,  
Farben und Accessoires auf Anfrage.

Mauerstein 1/1  
38 × 19 × 12 cm

Abdeckstein  
38 × 19 × 4 cm

Pfeilerelement  
36,5 × 36,5 × 12 cm

Pfeilerabdeckung  
36,5 × 36,5 × 6 cm



Wunschmauer ganz einfach visualisieren –  
mit dem Online-Designer!  
[weserwaben.de/online-designer](http://weserwaben.de/online-designer)





## BECKENRANDSTEINE UND TERRASSENPLATTEN

Mit den Beckenrandsteinen und Terrassenplatten aus Gussbeton oder Keramik lassen sich individuelle Pools und Badebereiche ganz flexibel nach Ihren Wünschen gestalten.



### »MARGO«

aus Gussbeton, in der Farbe perlgrau

**Element gerade**  
49,5 × 31,0 × 3,2 cm

**Element Ecke 90°**  
49,5/49,5 × 31,0 × 3,2 cm

**Element Innenrundung R100**  
50,0 × 31,0 × 3,2 cm

**Terrassenplatte/Anschlussplatte**  
49,5 × 49,5 × 3,2 cm

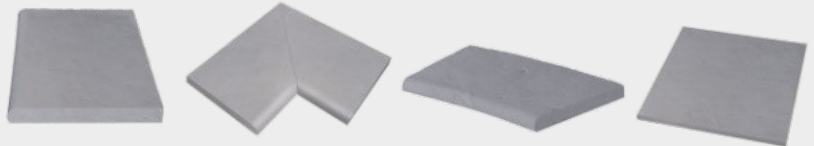

Weitere Steinformate und Farben auf Anfrage.

### »LICIA«

aus Gussbeton, in der Farbe champagne

**Element gerade**  
74,7 × 31,0 × 3,5 cm

**Element Ecke 90°**  
49,6/49,6 × 31,0 × 3,5 cm

**Element Innenwinkel R15**  
49,6/49,6 × 31,0 × 3,5 cm

**Terrassenplatte/Anschlussplatte**  
49,6 × 49,6 × 3,5 cm

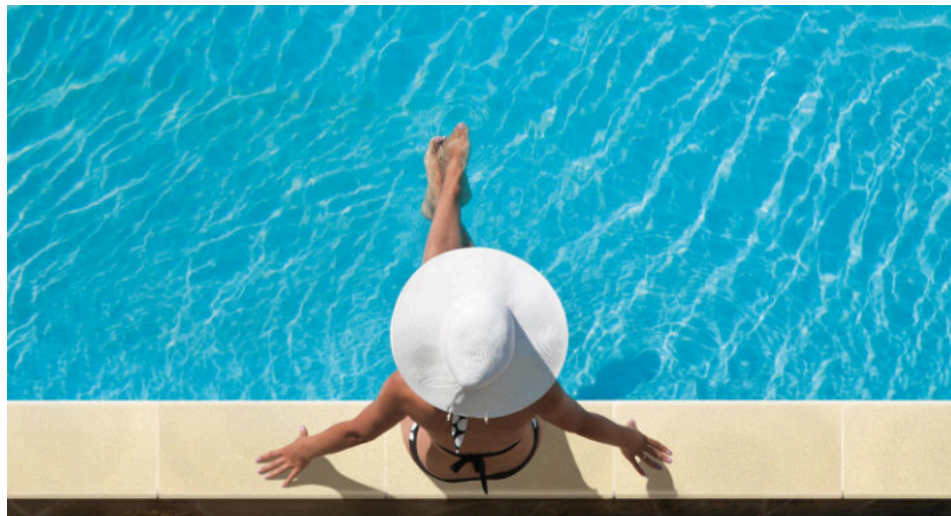

### »FESTINA®«

aus Keramik, in der Farbe anthrazit-weiß meliert

**Element gerade**  
79,5 × 39,5 × 2,0 cm

**Terrassenplatte/Anschlussplatte**  
79,5 × 39,5 × 2,0 cm



Mit dem kostenlosen CAD-Service unterstützen wir Sie mit der Planung Ihrer Poollandschaft. Sprechen Sie uns gerne an!







## MAUERABDECKUNGEN

Die Abdeckungen schützen nicht nur über viele Jahre zuverlässig vor Nässe und Verunreinigung, sondern sind auch als vielseitiges Gestaltungselement der krönende Abschluss Ihrer Gartenmauer.

**Auch in flach in 4 cm Höhe in grau und anthrazit erhältlich.**



### PULTDACH, HÖHE 5,0 CM

#### grau

25 × 49 cm	Artikel-Nr. 197814
30 × 49 cm	Artikel-Nr. 197815
35 × 49 cm	Artikel-Nr. 197816

#### anthrazit

25 × 49 cm	Artikel-Nr. 197817
30 × 49 cm	Artikel-Nr. 197818
35 × 49 cm	Artikel-Nr. 197819



### SATTELDACH, HÖHE 5,5 CM

#### grau

16 × 49 cm	Artikel-Nr. 197807
20 × 49 cm	Artikel-Nr. 197808
25 × 49 cm	Artikel-Nr. 197809
30 × 49 cm	Artikel-Nr. 197810
35 × 49 cm	Artikel-Nr. 197811

#### anthrazit

20 × 49 cm	Artikel-Nr. 197860
25 × 49 cm	Artikel-Nr. 197861
30 × 49 cm	Artikel-Nr. 197862
35 × 49 cm	Artikel-Nr. 197863

40 × 49 cm	Artikel-Nr. 197812	40 × 49 cm	Artikel-Nr. 197864
45 × 49 cm	Artikel-Nr. 197813	45 × 49 cm	Artikel-Nr. 197865



## NORDIC STADTPALISADEN — IM FORMAT: 12 X 16,5 CM

#### grau

Höhe in cm	Artikel-Nr.	Preis/Stück
40	190260	7,14 €
60	190261	10,34 €
80	190262	17,78 €
100	190263	23,28 €

#### anthrazit

Höhe in cm	Artikel-Nr.	Preis/Stück
40	190264	8,55 €
60	190265	12,27 €
80	190266	19,93 €
100	190267	26,11 €

## NORDIC PALISADEN »NOMOS«

#### gestrahlt

■ 90 × 20 × 8 cm		
basalt	Artikel-Nr. 194630	
granit	Artikel-Nr. 194632	30,21 €/Stück
■ 120 × 20 × 8 cm		
basalt	Artikel-Nr. 194631	
granit	Artikel-Nr. 194633	41,29 €/Stück





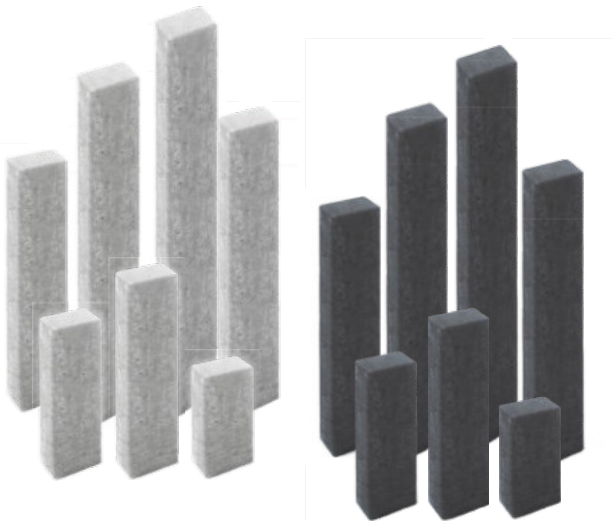

## RECHTECKPALISADEN

grau

Maße in cm	Artikel-Nr.	Preis/Stück
40 × 16,5 × 12	194601	7,69 €
60 × 16,5 × 12	194602	10,72 €
80 × 16,5 × 12	194603	15,93 €
100 × 16,5 × 12	194604	20,90 €
120 × 16,5 × 12	194605	26,42 €
150 × 16,5 × 12	194606	42,87 €
200 × 16,5 × 12	194607	76,84 €

anthrazit

Maße in cm	Artikel-Nr.	Preis/Stück
40 × 16,5 × 12	194608	8,48 €
60 × 16,5 × 12	194609	11,65 €
80 × 16,5 × 12	194610	17,42 €
100 × 16,5 × 12	194611	22,40 €
120 × 16,5 × 12	194612	27,88 €
150 × 16,5 × 12	194613	44,42 €
200 × 16,5 × 12	194614	78,63 €

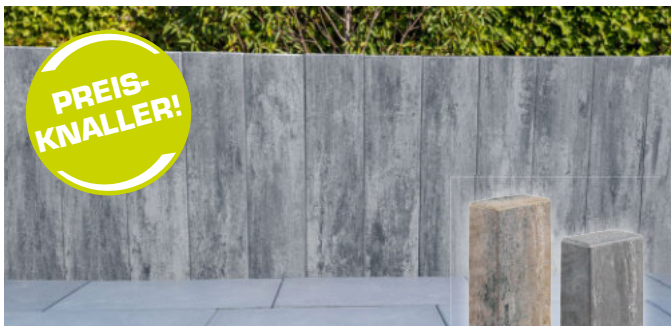

**PREIS-  
KNALLER!**

## PALISADEN »LISCO«

100 × 25 × 8 cm

muschelkalk Artikel-Nr. 194622  
weiß-schwarz Artikel-Nr. 194623 25,33 €/Stück

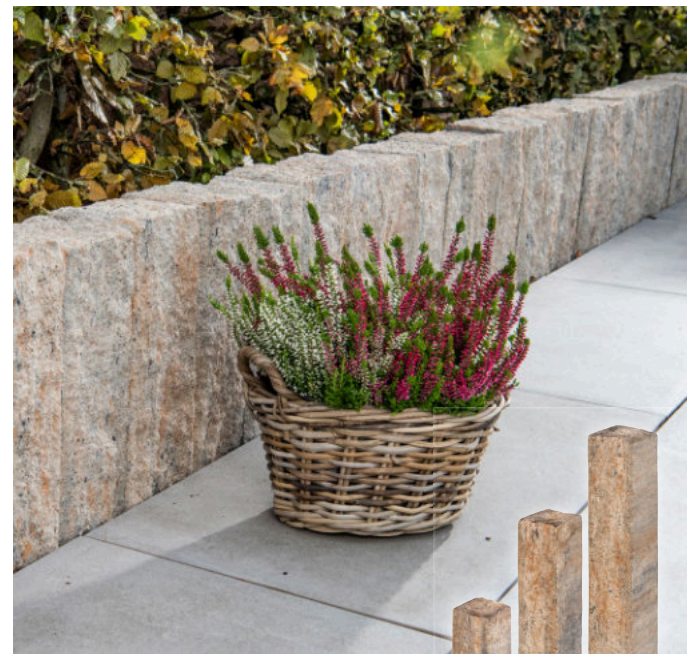
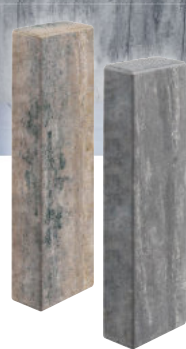

## PALISADEN »SIOLA«

■ 37,5 × 15 × 12,5 cm  
muschelkalk Artikel-Nr. 194628  
weiß-schwarz Artikel-Nr. 194629 9,64 €/Stück

■ 75 × 15 × 12,5 cm  
muschelkalk Artikel-Nr. 194626  
weiß-schwarz Artikel-Nr. 194627 21,09 €/Stück

■ 105 × 15 × 12,5 cm  
muschelkalk Artikel-Nr. 194625  
weiß-schwarz Artikel-Nr. 194624 29,78 €/Stück



## FUNDAMENTSTEINE

Format 22 × 22 × 8 cm, auch als Kabelkanalstein mit Rasenmähkante einsetzbar

grau Artikel-Nr. 194621 4,72 €/Stück







## MODERNE KLASSIKER: L-STEINE VIELSEITIGE HELFER IN DER GARTEN- UND LANDSCHAFTSGESTALTUNG

- Sichtbetonoberfläche im Stil moderner Architektur
- schnelle Verlegung als Begrenzung oder Befestigung von Böschungen und Beeten
- große Formatvielfalt, geringe Dicke
- auch als Basis für Garten- und Stadtmöbel einsetzbar



### L-STEINE

betongrau, bewehrt, höchste Sichtbetonqualität, rundum schalungsglatt, mit Eckverstärkungen, stahlarmiert ab 80 cm, Baulänge 100 cm (Breite), Wandstärke 12 cm, auch in 50 cm Breite erhältlich.



### WINKELSTEIN-ECKEN

betongrau, bewehrt, höchste Sichtbetonqualität, rundum schalungsglatt, mit Eckverstärkungen, stahlarmiert ab 130 cm, zweiteilig, 90°



**Auch in unbewehrter Qualität in verschiedenen Maßen in grau und anthrazit lieferbar.**

Maße in cm	Artikel-Nr.	Preis/Stück
55 × 100	194719	84,30 €
80 × 100	194720	151,46 €
105 × 100	194721	159,67 €
130 × 100	194722	208,15 €
155 × 100	194723	244,74 €
180 × 100	194724	302,13 €
205 × 100	194725	385,68 €

Maße in cm	Artikel-Nr.	Preis/Stück
55 × 100	194726	261,25 €
80 × 100	194727	387,32 €
105 × 100	194728	475,81 €
130 × 100	194729	567,06 €
155 × 100	194730	690,68 €
180 × 100	194731	915,29 €
205 × 100	194732	1.078,76 €

### ABHEBESCHLAUFEN

Zum Einsetzen in die Transportöffnung zum einfachen Versetzen der bewehrten L-Steine. Keine Rücknahme möglich.

Artikel-Nr. 194733 17,89 €/Stück

### UNSER SERVICE

Lieferungen ab 6,0 t, inkl. Entladung an Ihrer Baustelle

Artikel-Nr. 103792  
160,65 €

**AUCH IN 50 CM BREITE LIEFERBAR! HIERZU ERSTELLEN WIR IHNEN GERNE EIN INDIVIDUELLES ANGEBOT.**





## WINKELSTÜTZEN

betongrau, bewehrt, in verschiedenen Höhen,  
Baulänge 100 cm (Breite), Wandstärke ab 12 cm,  
in anthrazit gegen Aufpreis und auch in 50 cm Breite erhältlich

Höhe	ca. Gewicht	Artikel-Nr.
55 cm	283 kg	190410
80 cm	355 kg	190411
105 cm	438 kg	190412
130 cm	543 kg	190413
155 cm	640 kg	190415
180 cm	943 kg	190430
205 cm	1030 kg	190431

PASSENDE ECKELEMENTE  
AUF BESTELLUNG ERHÄLTlich.  
FRAGEN SIE UNS!

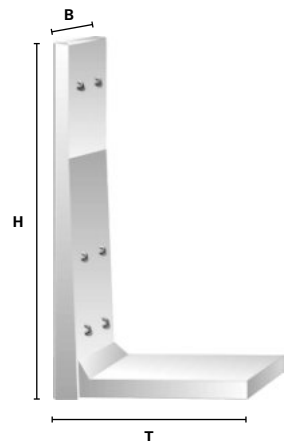

### Außenecken

90° einteilig



90° zweiteilig



135° zweiteilig



### Beispiele

Einteilige  
Außenecke  
90° | 50/155 cm



### Innenecken

90° zweiteilig

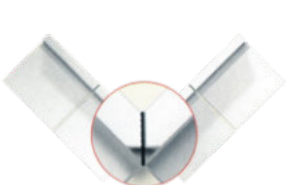

135° zweiteilig



90° stumpf



Zweiteilige Innenecke  
135° | 50/105 cm







## IHR EINGANGSBEREICH KOMPLETT-LÖSUNGEN & INDIVIDUELLE MÖGLICHKEITEN

FÜR WEITERE  
AUSFÜHRUNGEN  
ERSTELLEN WIR IHNEN  
GERNE EIN  
**ANGEBOT**

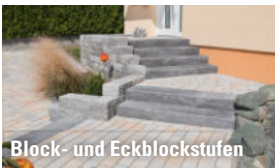

Block- und Eckblockstufen



Radientreppenanlagen



Winkelstufen



Radienstufen



Podeste

## HAUSEINGÄNGE – INDIVIDUELL GELÖST

Perfekt auf Ihre Situation abgestimmt: Wir wissen, dass kein Garten oder Eingang dem anderen gleicht. Deshalb bieten wir Ihnen maßgeschneiderte Treppenlösungen, die Ihren Anforderungen gerecht werden. Wir unterstützen Sie bei Ihrem Konzept und setzen Ihren persönlichen Stil um.

Unsere Stufen lassen sich mit vielen Pflastern, Platten und Bauteilen kombinieren, sodass eine harmonische Gesamtgestaltung möglich ist.

Für Kunden, die eine schnelle und dennoch hochwertige Lösung suchen, haben wir eine Auswahl an Lagerware. Sie eignen sich für Projekte, bei denen Zeit und Budget eine Rolle spielen, ohne Kompromisse bei der Qualität einzugehen.

Unabhängig davon, ob Sie sich für eine individuelle oder Standardlösung entscheiden, können Sie sich bei uns auf erstklassige Qualität verlassen. Unsere Treppenstufen werden aus hochwertigen Materialien gefertigt, die langlebig und witterungsbeständig sind. Als stilvoller Akzent im Garten oder als funktionales Element in ihrem Eingangsbereich können wir Ihnen die passende Stufenanlage zusammenstellen oder planen.

## MASSANFERTIGUNGEN

Maßanfertigungen sind bis **230 cm Länge**, bis **20 cm Höhe** und bis **40 cm Aufritt** in verschiedenen Varianten möglich. Lassen Sie sich individuell beraten und ein Angebot für Ihr Vorhaben erstellen.

Hergestellt von



## WENN'S DOCH MAL SCHNELL GEHEN MUSS! MODULSTUFEN & LAGERWARE

Oberflächen	Maße Blockstufen	Farben
»STANDARD«	50 × 35 × 15 cm	anthrazit    grau
	75 × 35 × 15 cm	
	100 × 35 × 15 cm	basalt-anthrazit    grau-anthrazit
	125 × 35 × 15 cm	
»RUSTICA«	50 × 35 × 15 cm	beige-braun    sand-beige
	75 × 35 × 15 cm	
	100 × 35 × 15 cm	
»RINNIT«	50 × 34,7 × 14,7 cm	basalt    platin schwarz
	75 × 34,7 × 14,7 cm	
	100 × 34,7 × 14,7 cm	platin mittel
	125 × 34,7 × 14,7 cm	
	150 × 34,7 × 14,7 cm	

## FÜR JEDE SITUATION DIE RICHTIGE LÖSUNG: MASSANFERTIGUNGEN

Massanfertigung werden nicht nur bei Stufen, sondern bei Radienblockstufen, Winkelstufen, Tritt- und Setzstufen, sowie Podesten angewendet. Hier steht Ihnen eine Vielzahl von gestrahlten und feingestrahlten Oberflächen zur Verfügung. Diese Oberflächen zeichnen sich nicht durch ihren Veredelungsgrad aus, sondern bieten zudem einen hohen Oberflächenschutz sowie starke Trittsicherheit.

Sie sind sich unsicher, welche Oberfläche passt?



Wir senden Ihnen per Post „kostenlos“ Musteroberflächen zu!



Alle Informationen auf einen Blick!  
Gerne erstellen wir Ihnen ein individuelles Angebot  
passend auf Ihr Bauprojekt zusammen.







## BLOCKSTUFEN OHNE UNTERTRITT

aus Beton

**grau** – glatt

Maße in cm	Artikel-Nr.
15 × 35 × 50	190850
15 × 35 × 75	190851
15 × 35 × 100	190852
15 × 35 × 125	190853

**dunkelgrau** – glatt

Maße in cm	Artikel-Nr.
15 × 35 × 50	190854
15 × 35 × 75	190855
15 × 35 × 100	190856
15 × 35 × 125	190857

**granit** – gestrahlt

Maße in cm	Artikel-Nr.
15 × 35 × 50	190862
15 × 35 × 75	190863
15 × 35 × 100	190864

**basalt** – gestrahlt

Maße in cm	Artikel-Nr.
15 × 35 × 50	190865
15 × 35 × 75	190866
15 × 35 × 100	190867

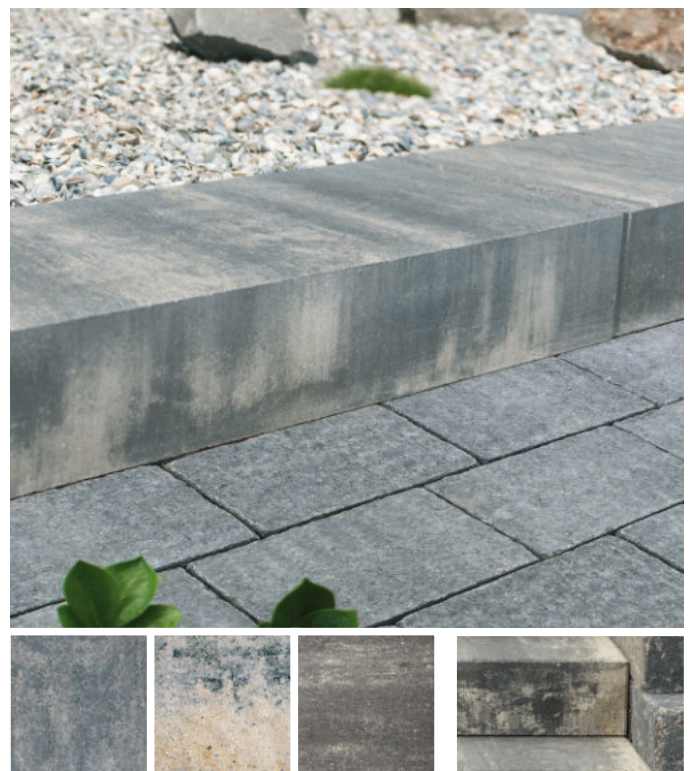

## NORDIC STUFEN »NOMOS«

gestrahlt

100 × 35 × 15 cm

basalt Artikel-Nr. 194870

granit Artikel-Nr. 194871

95,36 €/Stück



## BLOCKSTUFEN »VIA«

Format 100 × 35 × 15 cm

weiß-schwarz Artikel-Nr. 194896

muschelkalk Artikel-Nr. 194897

quarzit Artikel-Nr. 194898

49,30 €/Stück

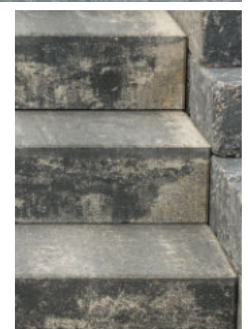





CHARAKTERSTARK UND CHARISMATISCH

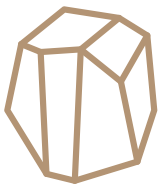

# DER NATURSTEIN

Kompromisslos wie er ist, gehört er zu den schönsten aller Baustoffe. Ob als Findling oder Pflasterstein. Ob als Mauerstein oder Sandstein für Ihre Terrasse. Der Naturstein ist ein Geschenk an Sie und Ihren Garten.

Beständig gegenüber Witterung und Temperatur ist er frei von Schadstoffen und bleibt vom Abbau bis zur raffiniertesten Verarbeitung seinem Wesen treu. Er ist eine alte Seele, charismatisch und unverwüßlich. Mit anderen Baustoffen harmonisiert er erstaunlich perfekt.

Gerade heute sollten wir auf ihn zählen. Denn im Zeitalter des Klimawandels – davon sind wir überzeugt – kann der Naturstein unverzichtbare Dienste leisten. Allerdings muss auch er sich zuerst kritische Fragen gefallen lassen: Welche Arbeitsbedingungen herrschen in den Steinbrüchen? Werden Mensch und Landschaft dort ausreichend geschützt?

Wir nehmen diese Fragen ernst und stehen in engem Kontakt zu den führenden europäischen Produzenten, die uns mit zertifiziertem Naturstein beliefern. Sprechen Sie uns aber gern persönlich an. Es sind Ihre Wünsche, die entscheiden. Für eine ausführliche Beratung stehen wir – wie immer – bereit.







## GRANIT-STELEN

in folgenden Farben lieferbar

- hellgrau, allseitig gestockt

Maße in cm	hellgrau gestockt
10 × 25 × 30	193021
10 × 25 × 50	193022
10 × 25 × 75	193023
10 × 25 × 100	193024
10 × 25 × 125	193025
10 × 25 × 150	193026
10 × 25 × 175	193027
10 × 25 × 200	193028
10 × 25 × 250	193030

Preise auf Anfrage

## GRANIT-PALISADEN

in folgenden Farben lieferbar

- hellgrau, allseitig gestockt

Maße in cm	hellgrau gestockt
12 × 12 × 30	193018
12 × 12 × 50	193012
12 × 12 × 75	193013
12 × 12 × 100	193014
12 × 12 × 125	193015
12 × 12 × 150	193016

Preise auf Anfrage

## GRANIT-BLOCKSTUFEN

in folgenden Farben lieferbar

- hellgrau, allseits gesägt und geflammt
- dunkelgrau-anthrazit, gesägt und geflammt, mit Fase

Maße in cm	hellgrau	dunkelgrau
15 × 35 × 50	193061	193461
15 × 35 × 75	193062	193462
15 × 35 × 100	193063	193463
15 × 35 × 125	193064	193464
15 × 35 × 150	193065	193465

Preise auf Anfrage



## GRANIT-MINI-PALISADEN

in folgenden Farben lieferbar

- hellgrau, allseitig gestockt

Maße in cm	hellgrau
8 × 12 × 30	193009
8 × 12 × 50	193003
8 × 12 × 75	193004
8 × 12 × 100	193005

Preise auf Anfrage

## GRANIT-TERRASSENPLATTEN

gesägt und geflammt, hellgrau

Maße in cm	Artikel-Nr.
40 × 40 × 3	193081
60 × 40 × 3	193082

Preise auf Anfrage



## GRANIT-BORDE

in folgenden Farben lieferbar

- hellgrau, allseitig gestockt

Maße in cm	hellgrau gestockt
6 × 20 × 100	193051
8 × 20 × 100	193052

Preise auf Anfrage



## GRANIT-MAUERBLÖCKE

40 × 20 × 20 cm, hellgrau

- allseits gestockt
- Artikel-Nr. 193070

Preise auf Anfrage

VIELE DER GEZEIGTEN PRODUKTE FÜHREN WIR ZUSÄTZLICH IN DEN GESTEINSARTEN BASALT, GNEIS, SCHIEFER, SANDSTEIN, KALKSTEIN UND GRANIT IN DUNKELGRAU-ANTHRAZIT







**JETZT SCHNELL ZUGREIFEN!**

## SCHIEFER-STELLEN-BRETTER

Sichtschutz oder Ambiente, schwarz-anthrazit, Oberflächen spaltrau, Stirnseiten gesägt, Längsseiten gespalten, ohne Fuß (zzgl. Kommissionierungskosten)

- |                          |                    |
|--------------------------|--------------------|
| Format 3-7 × 50 × 150 cm | Artikel-Nr. 191544 |
| Format 3-7 × 50 × 200 cm | Artikel-Nr. 191545 |
| Format 3-7 × 50 × 250 cm | Artikel-Nr. 191546 |

Ich bin nur noch in  
**2024**  
ZU HABEN!



## SYSTEM-MAUERSTEINE MUSCHELKALK

Vorder- und Rückseite gespalten, Lager und Stöße gesägt, einseitige Sichtseite, ca. 18 - 20 cm tief, Schichthöhen 8, 16 und 24 cm, freie unterschiedliche Längen, getrommelt

Artikel-Nr. 193280

WIR ERSTELLEN IHNEN  
IHR INDIVIDUELLES  
**ANGEBOT**



## GRANIT-RASENMÄHKANTEN

hellgrau, Oberseite und Seitenränder gesägt und geflammt  
25 × 10 × 2,5 - 3 cm  
Artikel-Nr. 193045

## GRANIT-TRITTSTEINE

hellgrau, gesägt und geflammt, gebrochene Kanten, 30 cm Durchmesser, 3 - 3,5 cm Stärke  
Artikel-Nr. 193041

## SANDSTEIN INDIAGO-PLASTER

beige-braun-bunt, Kleinpflaster, Kantenlängen 8/11 cm  
Artikel-Nr. 193253



## GRANIT-PLASTER

hellgrau, Lieferung in Gitterbox (zzgl. Pfand und Tauschgebühr)

- Kantenlängen 4/6 cm, ca. 7,5 - 8,5 m<sup>2</sup>/t  
Artikel-Nr. 193301
- Kantenlängen 9/11 cm, ca. 4,0 - 5,0 m<sup>2</sup>/t  
Artikel-Nr. 193303
- Kantenlängen 15/17 cm, ca. 2,0 - 2,5 m<sup>2</sup>/t  
Artikel-Nr. 193305



## BASALT-PLASTER

schwarz, Lieferung in Gitterbox (zzgl. Pfand und Tauschgebühr)

- Kantenlängen 4/6 cm, ca. 7,5 - 8,5 m<sup>2</sup>/t  
Artikel-Nr. 193311
- Kantenlängen 8/11 cm, ca. 4,0 - 5,0 m<sup>2</sup>/t  
Artikel-Nr. 193313
- Kantenlängen 15/17 cm, ca. 2,0 - 2,5 m<sup>2</sup>/t  
Artikel-Nr. 193315







**PFLASTERKLINKER**  
**»DRESDEN«**

mit Fase, anthrazitbraun nuanciert  
200 × 100 × 52 mm  
Artikel-Nr. 195601

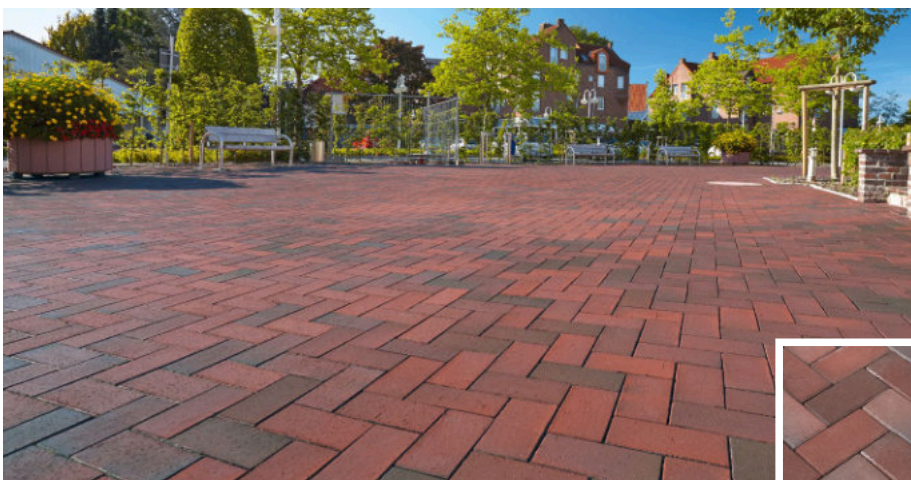

**PFLASTERKLINKER**  
**»ROTBLAUBUNT«**

mit Fase, rotblaubunt  
200 × 100 × 52 mm  
Artikel-Nr. 195605



**PFLASTERKLINKER** »LOTIS«

mit Fase, grau nuanciert  
200 × 100 × 52 mm  
Artikel-Nr. 195602



**GETROMMELT**

grau nuanciert  
200 × 100 × 52 mm  
Artikel-Nr. 195603  
200 × 50 × 65 mm  
Artikel-Nr. 195604

»Lotis getrommelt« hochkant verlegt

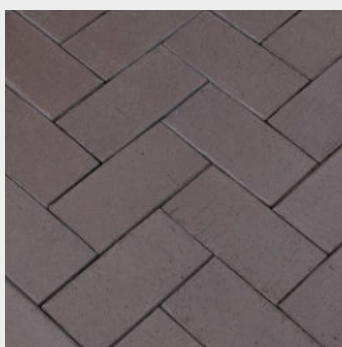

**PFLASTERKLINKER**  
**»ARES«**

mit Fase, schwarz nuanciert  
200 × 100 × 52 mm  
Artikel-Nr. 195606



**PFLASTERKLINKER**  
**»ARES«**

**GETROMMELT**

mit Fase, schwarz nuanciert  
200 × 100 × 52 mm  
Artikel-Nr. 195607





## GABIONEN

Maschenweite 5 x 5 cm, Materialstärke 4 mm

- 100 x 30 x 20 cm  
Artikel-Nr. 197535 42,01 €/Stück
- 100 x 50 x 20 cm  
Artikel-Nr. 197533 54,91 €/Stück

Maschenweite 5 x 10 cm, Materialstärke 4 mm

- 100 x 50 x 20 cm  
Artikel-Nr. 197547 45,95 €/Stück
- 100 x 50 x 30 cm  
Artikel-Nr. 197531 52,18 €/Stück
- 100 x 50 x 50 cm  
Artikel-Nr. 197520 64,62 €/Stück

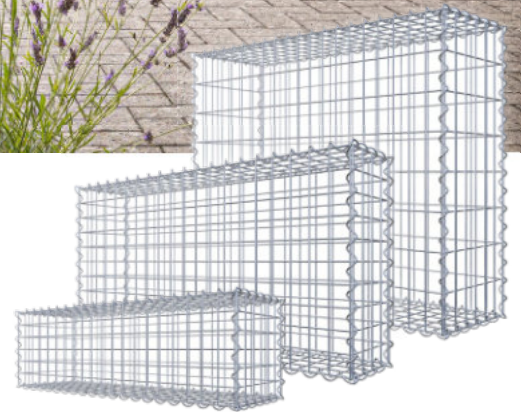

## MASSARBEIT GESUCHT?

FÜR WEITERE  
AUSFÜHRUNGEN  
ERSTELLEN WIR IHNEN  
GERNE EIN  
**ANGEBOT**

Nicht jeder Garten lässt sich einfach mit Gabionen in den hier angezeigten Standard-Ausführungen ideal umzäunen. Gut daher, dass die stabilen Elemente nicht nur individuell befüllbar, sondern auch auf Maß erhältlich sind.

So lassen sich außergewöhnliche Formate realisieren und dadurch nahezu jede Fläche sinnvoll und ansprechend einfrieden. Außerdem können damit vielfältige kreative Gestaltungsideen rund um Ihre Abgrenzungen um und im Garten optimal umgesetzt werden.



## ZUBEHÖR

### Zaunpfosten

4 x 4 cm, Höhe 40 cm  
(in verschiedenen Höhen erhältlich)  
Artikel-Nr. 197543 7,90 €/Stück

**Pfostenschuh** 40 x 40 cm  
Artikel-Nr. 197541 22,94 €/Stück

**Clips** 4er Set  
Artikel-Nr. 197542 8,95 €/Set

- Klammern mit Zaunhalter**
- für Maschenweite 5 x 5 cm, Aluminium  
Artikel-Nr. 197537 5,95 €/Stück
  - für Maschenweite 5 x 10 cm, verzinkt  
Artikel-Nr. 197540 6,95 €/Stück



## ZAUNGABIONEN

Maschenweite 5 x 5 cm

- 107 x 160 x 17 cm  
Artikel-Nr. 197546 186,00 €/Stück
- 107 x 180 x 17 cm  
Artikel-Nr. 197536 209,00 €/Stück

Maschenweite 5 x 10 cm, Materialstärke 4 mm

- 102 x 160 x 22 cm  
Artikel-Nr. 197538 155,00 €/Stück
- 102 x 180 x 22 cm  
Artikel-Nr. 197539 183,20 €/Stück







## GABIONENSÄULEN

22 × 22 cm, Höhe 200 cm, Materialstärke 4 mm

- Maschenweite 5 × 5 cm  
Artikel-Nr. 197544      91,70 €/Stück
- Maschenweite 5 × 10 cm  
Artikel-Nr. 197519      77,70 €/Stück



GESTALTUNGSFREIHEIT FÜR IHRE PFLANZEN



## HOCHBEETE

Wandstärke 10 cm, Materialstärke 4 mm,  
Maschenweite 5 × 5 cm / 10 × 10 cm

- |                    |                    |
|--------------------|--------------------|
| ■ eckig            | ■ rund             |
| 130 × 80 × 80 cm   | Ø 172 × 80 cm      |
| Artikel-Nr. 197548 | Artikel-Nr. 197549 |
| 200,00 €/Stück     | 174,00 €/Stück     |

**Hochbeete nach Maß auf Anfrage.**



## BLUMENSÄULEN

feuerverzinkt, 42 × 42 cm,  
Höhe 82 cm,  
Maschenweite 5 × 5 cm  
Artikel-Nr. 197545  
139,25 €/Stück

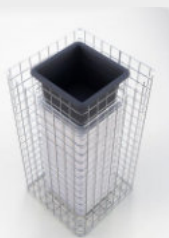

## GABIONENBANK

»GUMARU«

102 × 50 × 30 cm,  
mit Holzauflage,  
Maschenweite 5 × 10 cm  
Artikel-Nr. 197511  
197,71 €/Stück







## GABIONEN- UND BEETSTEINE



### SCHWARZ-WEISS GEADERT

**70/150 mm, ungewaschen**

Big-Bag (ca. 1,0 t)  
Artikel-Nr. 191533

148,45 €



### GRANIT-SILBERGRAU GEADERT

**50/150 mm, ungewaschen**

Big-Bag (ca. 1,0 t)  
Artikel-Nr. 191535

192,63 €



### BASALT GRAU-ANTHRAZIT

**60 - 63/125 mm, ungewaschen**

Big-Bag (ca. 1,0 t)  
Artikel-Nr. 191539

111,56 €



### MUSCHELKALK

**60/130 mm, ungewaschen**

Big-Bag (ca. 1,0 t)  
Artikel-Nr. 191532

148,45 €



### YELLOW SUN

**60/130 mm, ungewaschen**

Big-Bag (ca. 1,0 t)  
Artikel-Nr. 191531

162,14 €



### TIROLER ROT

**70/120 mm, ungewaschen**

Big-Bag (ca. 1,0 t)  
Artikel-Nr. 191537

264,78 €



### SAUERLÄNDER FELSENGRAU

**35/70 mm, ungewaschen**

Big-Bag (ca. 1,0 t)  
Artikel-Nr. 191529

122,72 €

**80/160 mm, ungewaschen**

Big-Bag (ca. 1,0 t)  
Artikel-Nr. 191530

122,72 €



### NORDIC GARDENCOVER

wasserdurchlässiges Abdeckgewebe,  
unkrauthemmend

Rolle 1,05 m × 25 m = 26,25 m<sup>2</sup>

Artikel-Nr. 197001  
29,95 €/Rolle



### FALLSCHUTZPLATTEN »REGUM«

schwarz, Plattenverbindungen mit Bohrungen und  
Dübel, geprüft nach DIN EN 1177:2008, Einsatz  
z. B. als Spielflächen, unter Klettergeräten,  
Kletterwänden, Gymnastikflächen,  
Plattenmaß 500 × 500 × 30 mm

Artikel-Nr. 197005

16,40 €/Stück



### KIES-STABILISIERUNGSMATTEN

Hält Kies und Splitt in Form. Gestaltete Flächen wie  
Wege und Plätze sind sofort gut begehbar und befahrbar.  
Auf der Unterseite der Matte ist werksseitig ein wasser-  
durchlässiges, wurzelhemmendes Geotextil aufgebracht.  
Plattenabmessung 1200 × 800 mm, Höhe 30 mm.

Artikel-Nr. 191551

14,50 €/m<sup>2</sup>





# FLÄCHENGESTALTUNG MIT KIES UND SPLITT

Mini-Bag ca. 500 kg,  
Big-Bag ca. 1000 kg,  
alle Preise auf Anfrage.



WEITERE  
KIES- & SPLITTSORTEN  
AUF  
**ANFRAGE**



## MARMORKIES

Carrara, rund, weiß – 25-kg-Sack

**8/12 - 16 mm** Artikel-Nr. 193825  
**15 - 25 mm** Artikel-Nr. 193827  
**20 - 40 mm** Artikel-Nr. 193829  
**40 - 60 mm** Artikel-Nr. 191503  
11,07 €

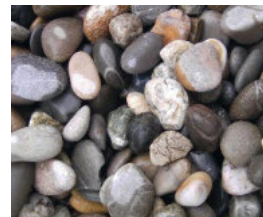

## BUNTKIES RHEIN

25-kg-Sack

**8 - 16 mm** Artikel-Nr. 191517  
**16 - 40 mm** Artikel-Nr. 191519  
5,09 €  
**32 - 80 mm** Artikel-Nr. 191501  
5,80 €



## QUARZKIES

25-kg-Sack

**5 - 8 mm** Artikel-Nr. 191507  
**8 - 16 mm** Artikel-Nr. 193805  
**16 - 40 mm** Artikel-Nr. 193809  
5,09 €



## GRANIT GLETSCHERKIES

grau-weiß, rund – 25-kg-Sack

**30 - 60 mm** Artikel-Nr. 193819  
17,58 €



## TAUNUSQUARZ

gelblich – 25-kg-Sack

**8 - 16 mm** Artikel-Nr. 191513  
7,94 €



## GNEISY

Gneis-Steinrinde –  
25-kg-Sack

**11 - 32 mm** Artikel-Nr. 193890  
11,25 €



## SPLITT

»Yellow Sun«, gelblich –  
25-kg-Sack

**8 - 16 mm** Artikel-Nr. 193840  
**16 - 32 mm** Artikel-Nr. 193841  
7,41 €



## SCHIEFER SPLITT

»Canadian Slate«, schwarz –  
25-kg-Sack

**30 - 60 mm** Artikel-Nr. 193861  
10,00 €

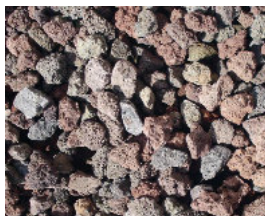

## LAVA SPLITT

statt Rindenmulch, feuchte-  
regulierend – 17-20 l je Sack

**8 - 16 mm** Artikel-Nr. 191515  
6,23 €



## GRANIT SPLITT

grau-silbergrau –  
25-kg-Sack

**8 - 16 mm** Artikel-Nr. 191509  
8,84 €

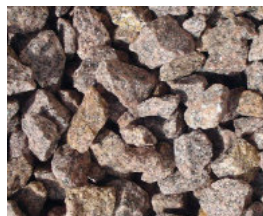

## GRANIT SPLITT

rot-bunt –  
25-kg-Sack

**8 - 16 mm** Artikel-Nr. 191511  
8,21 €



## TIROLER SPLITT

creme-rosa-rot –  
25-kg-Sack

**8 - 16 mm** Artikel-Nr. 193835  
11,25 €

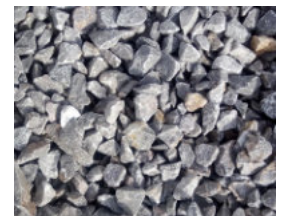

## SPLITT

Sauerländer felsengrau –  
25-kg-Sack

**7 - 15 mm** Artikel-Nr. 193853  
8,91 €



## SPLITT

schwarz-weiß geadert –  
25-kg-Sack

**7 - 15 mm** Artikel-Nr. 193850  
8,91 €

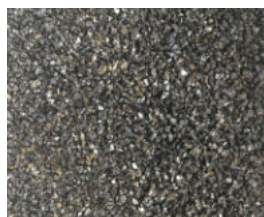

## GLANZKIES- FUGENSPLITT

anthrazit – 25-kg-Sack

**0,5 - 1,4 mm** Artikel-Nr. 191304  
11,94 €

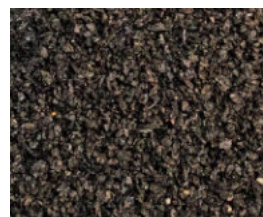

## FUGENSPLITT

Basalt-anthrazit – 25-kg-Sack

**1 - 3 mm** Artikel-Nr. 193886  
6,52 €

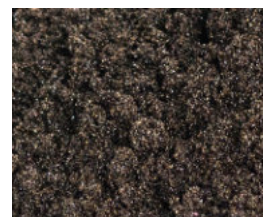

## EINKEHR SPLITT

Basalt – 25-kg-Sack

**0,2 - 2,2 mm** Artikel-Nr. 193887  
7,76 €

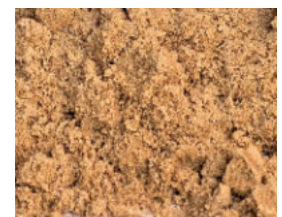

## SPIELSAND

25-kg-Sack

**0 - 0,2 mm** Artikel-Nr. 193889  
4,09 €





**V+B Outdoorplatten »Bourgogna Garden« (siehe Seite 50)**  
 80 × 80 cm, 2 cm Stärke  
 Farbe: greige

Artikel-Nr. 196212

## EIN STOLZES MATERIAL – AUCH DRAUSSEN ZUHAUSE

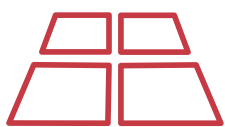

# DIE KERAMIK

Keramik ist eines der ältesten Kulturgüter der Menschheit und ein hochattraktives, gesundheitsfreundliches und ökologisch wertvolles Produkt. Sie emittiert keinerlei Schadstoffe und trägt durch ihre Nachhaltigkeit zu einer gesunden Umgebung bei.

Keramik tut gut. Als Fachhändler wissen wir das aus erster Hand, denn wir arbeiten mit führenden Herstellern zusammen, die Wert auf strengste Qualitäts- und Umweltstandards legen. Viele unserer Lieferanten können sich mit dem unabhängigen IBU-Siegel des Instituts Bau & Wohnen schmücken. Es steht für höchste Glaubwürdigkeit.

Keramik bleibt in Bewegung. Technische Innovationen erlauben es mittlerweile, dass nicht nur der Innenbereich, sondern auch die Gartengestaltung von der Keramik profitieren. Durchgesetzt haben sich modernste Feinsteinzeug-Platten in der Stärke von 2 cm, aber auch extrastarke 3 cm Platten erschließen weitergehende Einsatzbereiche. Lose im Splittbett, auf Stelzlager oder fix im Drainage- oder Dünnbettmörtel verlegt, sind sie sogar auf befahrbaren Flächen anwendbar. Die vielfältigen Einsatzbereiche auf Terrassen, Balkonen, Dach- und Wintergärten sowie auf Wegen und Plätzen sind nahezu unbegrenzt. Zu vielen Serien gibt es

passende Formteile wie Stufenplatten, Mauerabdeckungen oder sogar Poolumrandungen, die eine einheitlichere Gestaltung ermöglicht. Reinigungsfreundliche und strapazierfähige Oberflächen sorgen für maximale Belastbarkeit. Witterungseinflüsse verändern die Feinsteinzeug-Platten nicht.

Leben mit Keramik. Pflegeleichte Feinsteinzeug-Platten in einer Holz-, Beton- oder Natursteinoptik sind vom Original kaum noch zu unterscheiden. Die Keramik-Platte steckt voller Möglichkeiten, die den Alltag reicher machen und begeistern. Wir laden Sie deshalb ein, dieses starke Material für sich zu entdecken.





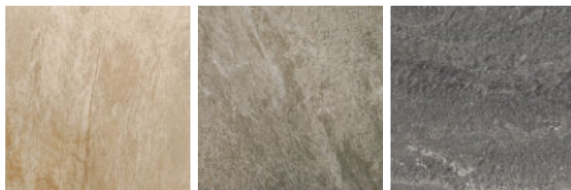
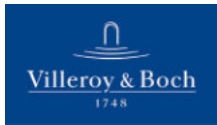

**AUSDRUCKSVOLLE STEINOPTIK – NATÜRLICHE STRUKTUR**  
**V+B OUTDOORPLATTEN »MY EARTH«**

aus unglasiertem vilbostone-Feinsteinzeug, für die Verlegung auf Terrassen, Balkonen, Wegen, Freisitzen, Dach- und Wintergärten, rektifizierte Kanten, 1. Sortierung, frostsicher, mit vilbostone-Oberflächenversiegelung, Rutschhemmung R11/B

**60 × 60 cm, 2 cm Stärke**

- hellbeige Artikel-Nr. 196201
  - grau multicolor Artikel-Nr. 196202
  - anthrazit multicolor Artikel-Nr. 196203
- 38,95 €/m<sup>2</sup>**

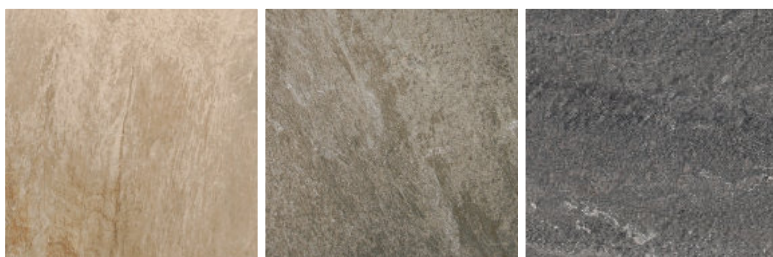

**++ NEU IN UNSEREM SORTIMENT! ++**

**80 × 80 cm, 2 cm Stärke**

- hellbeige Artikel-Nr. 196250
  - grau multicolor Artikel-Nr. 196251
  - anthrazit multicolor Artikel-Nr. 196252
- 44,95 €/m<sup>2</sup>**

**NEUE FARBE!**



**++ NEU IN UNSEREM SORTIMENT! ++**

**JETZT AUCH IM RECHTECKFORMAT**

**40 × 80 cm, 2 cm Stärke**

- beige multicolor Artikel-Nr. 196209
  - hellbeige Artikel-Nr. 196204
  - grau multicolor Artikel-Nr. 196205
  - anthrazit multicolor Artikel-Nr. 196206
- 39,95 €/m<sup>2</sup>**





Villeroy & Boch  
1748

**++ NEU IN UNSEREM SORTIMENT! ++**

## DER MODERNE LANDHAUSSTIL V+B OUTDOORPLATTEN »BOURGOGNA GARDEN«

in belebten Natursteinoptiken, rektifizierte Kanten, 1. Sortierung, leicht strukturierte Oberflächen, daher Rutschhemmung R11/B

**80 x 80 cm, 2 cm Stärke**

- ▣ beige Artikel-Nr. 196210
- ▣ grau Artikel-Nr. 196211
- ▣ greige Artikel-Nr. 196212
- ▣ dunkelgrau Artikel-Nr. 196213

38,95 €/m<sup>2</sup>



Villeroy & Boch  
1748

## ZEITGEMÄSSE, NATÜRLICHE ELEGANZ V+B OUTDOORPLATTEN »MONT BLANC«

aus unglasiertem vilbostone-Feinsteinzeug, in belebten Quarzitoptiken, rektifizierte Kanten, 1. Sortierung, frostsicher, mit vilbostone-Oberflächenversiegelung für leichtere Pflege, Rutschhemmung R11/B

**60 x 60 cm, 2 cm Stärke**

- ▣ hellgrau Artikel-Nr. 196215
- ▣ dunkelgrau Artikel-Nr. 196216
- ▣ beige Artikel-Nr. 196217

36,95 €/m<sup>2</sup>

**80 x 80 cm, 2 cm Stärke**

- ▣ hellgrau Artikel-Nr. 196221
- ▣ dunkelgrau Artikel-Nr. 196222
- ▣ beige Artikel-Nr. 196223

44,95 €/m<sup>2</sup>

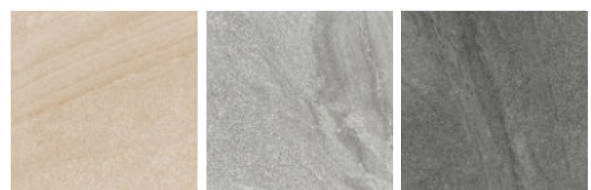





ZEITLOS MODERN TRIFFT AUREGENDE STEINOPTIKEN  
**NORDIC FEINSTEINZEUGPLATTEN »EVERTON«**

durchgefärbt, rektifizierte Kanten, 1. Sortierung, frostsicher, leicht strukturierte Oberflächen, daher Rutschhemmung R11/B

**40 x 80 cm, 2 cm Stärke**

- grau Artikel-Nr. 196390
- beige Artikel-Nr. 196391
- rostrot Artikel-Nr. 196392
- graublau Artikel-Nr. 196393

39,95 €/m<sup>2</sup>

LEBHAFTES FARBSPIEL TÄUSCHEND ECHT  
KERAMISCH INTERPRETIERT

**NORDIC FEINSTEINZEUGPLATTEN »DIANA«**

durchgefärbt, rektifizierte Kanten, 1. Sortierung, frostsicher, leicht strukturierte Oberflächen, daher Rutschhemmung R11/B

**40 x 80 cm, 2 cm Stärke**

- graphit-grau Artikel-Nr. 196387
- anthrazit Artikel-Nr. 196388
- rotbraun Artikel-Nr. 196389

36,95 €/m<sup>2</sup>







STEIN- UND BETONEFFEKTE VEREINT ZU  
ZEITLOSER AUSDRUCKSKRAFT  
**ARIOSTEA FEINSTEINZEUGPLATTEN**  
»TWMN.STONE«

in den Optiken beige, fango und grau, durchgefärbt, rektifizierte Kanten, 1. Sortierung frostsicher, fein strukturierte Oberflächen, daher Rutschhemmung R11/B  
**100 x 100 cm, 2 cm Stärke**

- |                        |                    |                    |
|------------------------|--------------------|--------------------|
| ■ beige                | ■ fango            | ■ grau             |
| Artikel-Nr. 196352     | Artikel-Nr. 196353 | Artikel-Nr. 196354 |
| 53,95 €/m <sup>2</sup> |                    |                    |



GROSSFORMATPLATTEN FÜR MODERNE  
ARCHITEKTUR RUND UM IHR HAUS  
**ARIOSTEA FEINSTEINZEUGPLATTEN**  
»TEKNO.STONE«

in den Betonsteinoptiken hellgrau und greige, unglasiert, rektifizierte Kanten, frostsicher, fein strukturierte Oberflächen, daher Rutschhemmung R11/B  
**100 x 100 cm, 2 cm Stärke**

- |                        |                    |
|------------------------|--------------------|
| ■ hellgrau             | ■ greige           |
| Artikel-Nr. 196350     | Artikel-Nr. 196351 |
| 54,95 €/m <sup>2</sup> |                    |

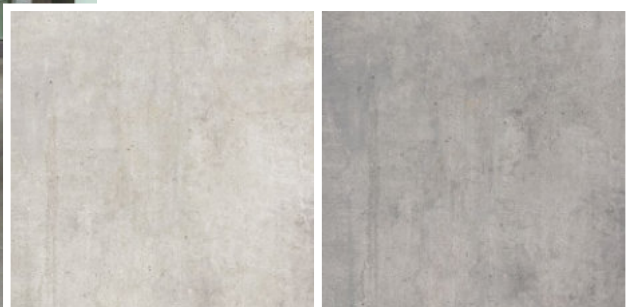



++ NEU IN UNSEREM SORTIMENT! ++

SICHTBETONOPTIK IM GROSSPLATTENFORMAT IM  
ZEITGEIST MODERNER ARCHITEKTUR  
ARIOSTEA FEINSTEINZEUGPLATTEN  
»NEXT.STONE«

in den Betonsteinoptiken hellgrau, greige und beige,  
rektifizierte Kanten, 1. Sortierung, frostsicher, fein  
strukturierte Oberfläche, daher Rutschhemmung R11/B

**100 x 100 cm, 2 cm Stärke**

- hellgrau Artikel-Nr. 196355
- greige Artikel-Nr. 196356
- beige Artikel-Nr. 196357

52,95 €/m<sup>2</sup>



HOLEN SICH DIE BERGE NACH HAUSE  
NORDIC FEINSTEINZEUGPLATTEN »KARWENDEL«

verschiedene Steinoberflächen bilden einen modernen, homogenen Belag,  
durchgefärbt, rektifizierte Kanten, 1. Sortierung, frostsicher, leicht strukturierte  
Oberflächen, daher Rutschhemmung R11/B

**60 x 60 cm, 2 cm Stärke**

- grau Artikel-Nr. 196394
- anthrazit Artikel-Nr. 196396

34,95 €/m<sup>2</sup>

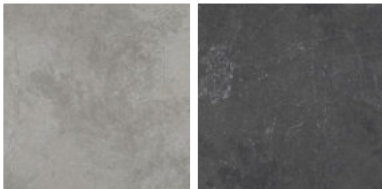

**40 x 80 cm, 2 cm Stärke**

- anthrazit Artikel-Nr. 196398

36,95 €/m<sup>2</sup>







## AUTHENTISCHES FARBSPIEL EINER MEDITERANEN STEINOPTIK NORDIC FEINSTEINZEUGPLATTEN »RIVA«

durchgefärbt, rektifizierte Kanten, 1. Sortierung, frostsicher, matte Oberflächen, daher Rutschhemmung R10/B

### 60 x 60 cm, 2 cm Stärke

- steingrau Artikel-Nr. 196160
- cappuccino Artikel-Nr. 196161
- anthrazit Artikel-Nr. 196164  
36,95 €/m<sup>2</sup>

### 100 x 100 cm, 2 cm Stärke

- steingrau Artikel-Nr. 196170
- cappuccino Artikel-Nr. 196171
- anthrazit Artikel-Nr. 196172  
54,95 €/m<sup>2</sup>



## DEZENTE STEINOPTIK - DRAUSSEN ZU HAUSE NORDIC FEINSTEINZEUGPLATTEN »KINGSTON«

Kalksteinoptiken, durchgefärbt, rektifizierte Kanten, 1. Sortierung, frostsicher, leicht strukturierte Oberfläche, daher Rutschhemmung R11/B

### 60 x 60 cm, 2 cm Stärke

- grau Artikel-Nr. 196305
- beige Artikel-Nr. 196306
- anthrazit Artikel-Nr. 196307  
34,95 €/m<sup>2</sup>







**WERTVOLLE HOLZOPTIKEN FÜR NATÜRLICHKEIT  
NORDIC FEINSTEINZEUGPLATTEN  
»TREVERKHOME«**

in natürlichen Holzoptiken, durchgefärbt, 1. Sortierung, rektifizierte Kanten, frostsicher, Rutschhemmung R11/B

**40 x 120 cm, 2 cm Stärke**

- Esche grau Artikel-Nr. 196017
- Eiche hell Artikel-Nr. 196021
- Lärche Artikel-Nr. 196019
- Eiche dunkel Artikel-Nr. 196023

49,95 €/m<sup>2</sup>



**60 x 60 cm, 2 cm Stärke**

- Esche grau Artikel-Nr. 196024
- Eiche hell Artikel-Nr. 196026
- Lärche Artikel-Nr. 196025
- Eiche dunkel Artikel-Nr. 196027

46,95 €/m<sup>2</sup>

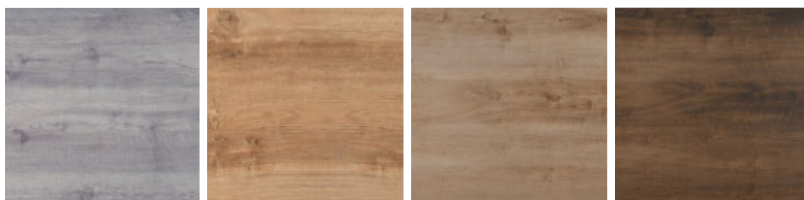

**STARKES FARBSPIEL UND GEBRAUCHSSPUREN ALTER HÖLZER  
NORDIC FEINSTEINZEUGPLATTEN  
»TREVERKMADE«**

rustikale Holzoptiken im Dielenformat, durchgefärbt, 1. Sortierung, frostsicher, Rutschhemmung R11/B

**40 x 120 cm, 2 cm Stärke**

- Eiche hell »Caramel« Artikel-Nr. 196040
- Eiche dunkel »Cognac« Artikel-Nr. 196041
- Eiche grau »Fume« Artikel-Nr. 196042

49,95 €/m<sup>2</sup>

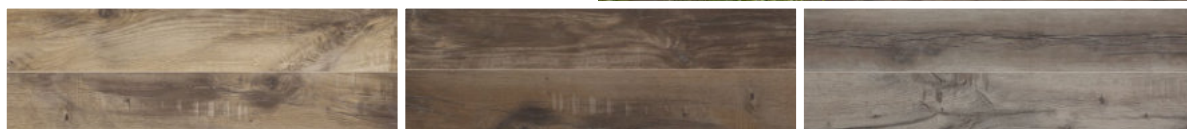



## AUSDRUCKSTARKE EICHENOPTIK IM DIELENFORMAT NORDIC FEINSTEINZEUGPLATTEN »WILDOAK«

durchgefärbt, rektifizierte Kanten für einheitlicheres Fugenbild, 1. Sortierung, fein gemaserte Eichenholz-Oberflächen, daher Rutschhemmung R11/B

**40 × 120 cm, 2 cm Stärke**

- Wildeiche hell  
Artikel-Nr. 196070
- Wildeiche natur  
Artikel-Nr. 196071
- Wildeiche dunkel  
Artikel-Nr. 196072

47,95 €/m<sup>2</sup>



## EINZIGARTIGE VERBINDUNG VON TON UND ZEMENT NORDIC FEINSTEINZEUGPLATTEN »COTTO-CEMENTO«

sichtbar belebende Betonoptik, durchgefärbt, rektifizierte Kanten, 1. Sortierung, fein gestrahlte Oberflächenanmutung, daher Rutschhemmung R11/ B

**60 × 60 cm, 2 cm Stärke**

- hellgrau  
Artikel-Nr. 196114
- dunkelgrau  
Artikel-Nr. 196115

33,95 €/m<sup>2</sup>



**50 × 100 cm, 2 cm Stärke**

- hellgrau  
Artikel-Nr. 196104
- dunkelgrau  
Artikel-Nr. 196105

49,95 €/m<sup>2</sup>





**NATURGETREUE, ZEITLOSE SCHIEFEROPTIK**  
**NORDIC FEINSTEINZEUGPLATTEN »EIFEL«**

durchgefärbt, rektifizierte Kanten für ein einheitlicheres Fugenbild,  
1. Sortierung, frostsicher, geschieferte Oberflächen,  
daher Rutschhemmung R11/B

**60 × 60 cm, 2 cm Stärke**

- schiefergrau Artikel-Nr. 196046
- schiefergraphit Artikel-Nr. 196047

32,95 €/m<sup>2</sup>

**60 × 60 cm, 3 cm Stärke**

- schiefergrau Artikel-Nr. 196080
- schiefergraphit Artikel-Nr. 196081

49,95 €/m<sup>2</sup>

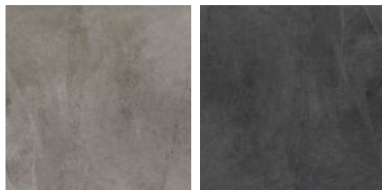

**50 × 100 cm, 2 cm Stärke**

- schiefergrau Artikel-Nr. 196043
- schiefergraphit Artikel-Nr. 196044

49,95 €/m<sup>2</sup>

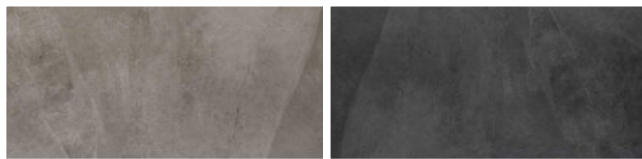

**SANDSTEINOPTIK: BESTECHEND DURCH NATÜRLICHE STRUKTUREN MIT DEZENTEN EINSCHLÜSSEN**  
**NORDIC FEINSTEINZEUGPLATTEN**  
**»MY LIMESTONE«**

warme Sandsteinoptik, rektifizierte Kanten, 1. Sortierung, durchgefärbt,  
frostsicher, strukturierte Oberfläche, daher Rutschhemmung R11/B

**++ NEU IN UNSEREM SORTIMENT! ++**



Jetzt erhältlich  
in neuem



**120 × 120 cm, 2 cm Stärke**

- sandsteinbeige Artikel-Nr. 196227
- 68,95 €/m<sup>2</sup>



**60 × 90 cm, 2 cm Stärke**

- sandsteinbeige Artikel-Nr. 196230
- 39,95 €/m<sup>2</sup>

**45 × 90 cm, 3 cm Stärke**

- sandsteinbeige Artikel-Nr. 196225
- 52,95 €/m<sup>2</sup>





## IM AUSDRUCK URBANER LEBENDIGKEIT NORDIC FEINSTEINZEUGPLATTEN »URBAN.CITY 2.0«

rektifizierte Kanten, 1. Sortierung, frostsicher, feine matte Oberfläche, daher Rutschhemmung R11/B

### 60 × 60 cm, 2 cm Stärke

▫ grau Artikel-Nr. 196178	▫ umbra Artikel-Nr. 196179	▫ cotto Artikel-Nr. 196180 34,95 €/m <sup>2</sup>
------------------------------	-------------------------------	---

### 100 × 100 cm, 2 cm Stärke

▫ grau Artikel-Nr. 196175	▫ umbra Artikel-Nr. 196176	▫ cotto Artikel-Nr. 196177 52,95 €/m <sup>2</sup>
------------------------------	-------------------------------	---



## NATURNAH WIE KALKSTEIN NORDIC FEINSTEINZEUGPLATTEN »CALCIT«

glasierte Feinsteinzeugplatten, Abrieb 4, rektifizierte Kanten, leicht strukturierte Oberfläche, daher Rutschsicherheit R10

### 60 × 60 cm, 2 cm Stärke

▫ grau Artikel-Nr. 196096	▫ beige Artikel-Nr. 196097	▫ anthrazit Artikel-Nr. 196098 29,95 €/m <sup>2</sup>
------------------------------	-------------------------------	---







**MODERNE UND ZEITLOSE BETON-OPTIK**  
**NORDIC FEINSTEINZEUGPLATTEN »CITY 2.0«**

durchgefärbt, rektifizierte Kanten für einheitlicheres Fugenbild, 1. Sortierung, frostsicher, leicht strukturierte Oberfläche, daher Rutschhemmung R10/B

**60 × 60 cm, 2 cm Stärke**

- grau Artikel-Nr. 196150
- anthrazit Artikel-Nr. 196151

34,95 €/m<sup>2</sup>



**100 × 100 cm, 2 cm Stärke**

- grau Artikel-Nr. 196158
- anthrazit Artikel-Nr. 196159

49,95 €/m<sup>2</sup>



**XL-FORMATE**  
**60×120 CM**  
**100×100 CM**

**60 × 120 cm, 2 cm Stärke**

- grau Artikel-Nr. 196152
- anthrazit Artikel-Nr. 196153

40,95 €/m<sup>2</sup>



**NORDIC FEINSTEINZEUGPLATTEN »KORSIKA«**

durchgefärbt, rektifizierte Kanten, 1. Sortierung, frostsicher, leicht strukturierte Oberfläche, daher Rutschhemmung R11/B

**60 × 60 cm, 2 cm Stärke**

- clay Artikel-Nr. 196383
- basalt Artikel-Nr. 196384
- lava Artikel-Nr. 196385

32,95 €/m<sup>2</sup>







## STYLISCH & BESTÄNDIG KERBON »SICHTSCHUTZWAND«

**Keramik-Verbundplatte 120 x 190 cm,  
1,4 cm Stärke**

Ein Designobjekt, das völlig neue Gestaltungsmöglichkeiten eröffnet. Kerbon ist nicht nur ein verlässlicher Blick- und Windschutz.

Mit seiner keramischen Oberfläche und einer Materialstärke von nur 14 mm wird die freistehende Kerbon Sichtschutzwand im wahrsten Sinne des Wortes zum Blickfang.

Erhältlich in den verschiedensten Farben und Designs – genauso individuell wie Sie und Ihr WohnFreiraum.



reddot winner 2022



reddot winner 2022  
innovative product

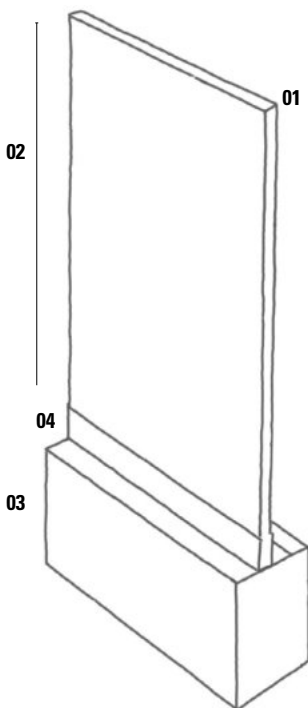

Kerbon ist Verbundsicherheitskeramik, die selbst Orkanstärke 12 und weit darüber hinaus mühelos widersteht. Prüfungen haben diese neue Dimension in Bruchsicherheit, Langlebigkeit und Flexibilität bestätigt.

- 01 Wandformat: 120 x 190 cm
- 02 Sichthöhe: 180 cm
- 03 Fundament: 120 x 60 x 30 cm
- 04 Alublock: 120 x 12 x 12 cm
- 05 Gummidichtung
- 06 Elementschuhe
- 07 Gegenkeil

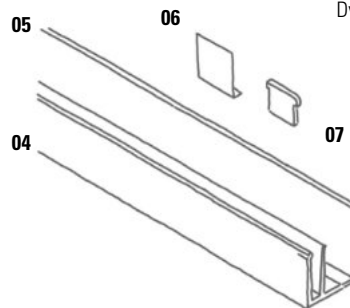

Dynamischer Lasttest

**Farbauswahl der Keramik-Verbundplatte  
120 x 190 cm, 1,4 cm Stärke,  
weitere Farben erhältlich**

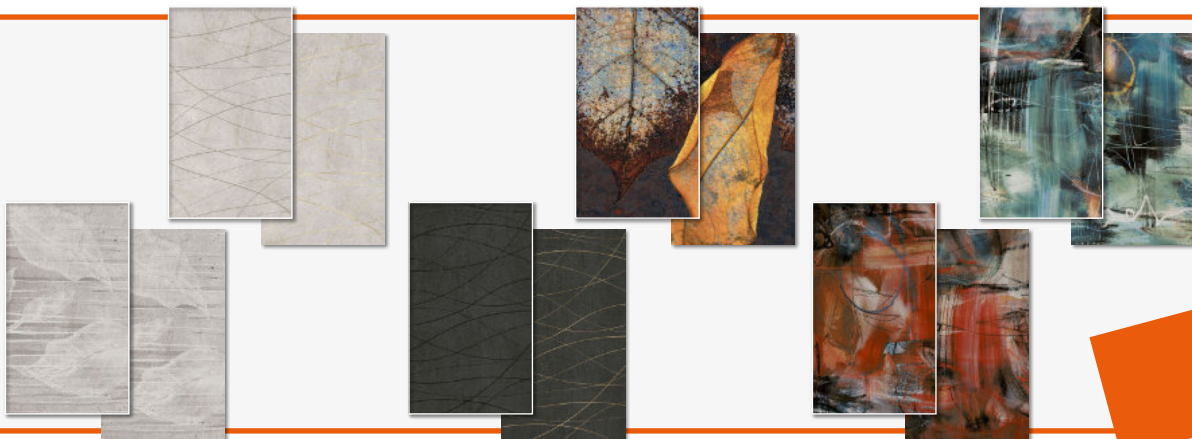

**DIE NEUEN  
»VEREDELTEN«**



INDIVIDUELLE ZAUNPROJEKTE,  
GEOMETRISCH, INNOVATIV  
KERBON »SICHTSCHUTZSYSTEM«

**Keramik-Verbundplatte 60 x 120 cm,  
1,4 cm Stärke**

Die Systempfosten aus Aluminium sind durch die Oberflächenveredelung witterungsbeständig. Ein dauerhaft wartungsfreies Highlight.

Mit seiner innovativen Geometrie auf allen vier Seiten können die Sichtschutzelemente nicht nur über Eck, sondern in verschiedenen Winkeln verbaut werden. Das Baukastensystem erfüllt viele Gestaltungswünsche.

Es vereint hochwertige Ästhetik, Stabilität und Qualität mit Montagefreundlichkeit.



- 01 Pfosten Aluminium
- 02 Nutenabdeckleiste
- 03 Abdeckleiste oben
- 04 Wandanschlussleiste
- 05 Abdeckkappe für Pfosten
- 06 Abdeckkappe für Träger
- 07 Pfostenträger



01



02



03



04



05



06

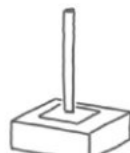

07

**Farbauswahl der Keramik-Verbundplatte  
60 x 120 cm, 1,4 cm Stärke**



Die Keramikelemente können im 90°- Winkel angeordnet werden. Bei den Schrägen sind max. 15°-Winkel möglich.

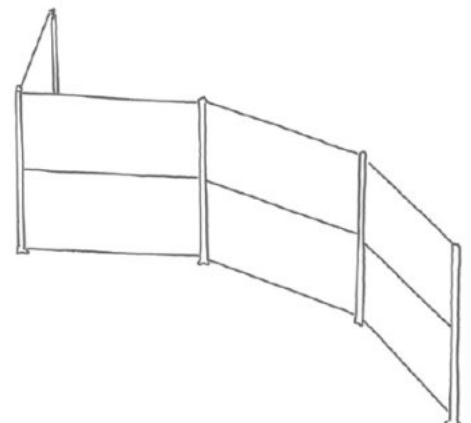
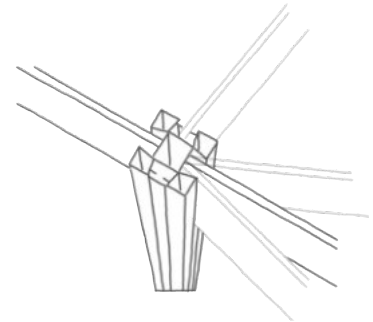



## KERBON »GARTENDUSCHE«

**120 x 220 cm, 1,4 cm Stärke**

Im Sommer jeden Lichtstrahl genießen und so viel Zeit wie möglich draußen verbringen – wer träumt nicht davon?

Mit der Kerbon Gartendusche erweitern Sie Ihre Kerbon Sichtschutzwand um eine luxuriöse Abkühlungsmöglichkeit in Ihrem Außenbereich. So verbringen Sie die warme Jahreszeit stilvoll und ausgiebig im Freien, während Sie gleichzeitig vor Wind und neugierigen Blicken geschützt sind.

Ihre neue Gartendusche kann exakt auf Ihren Sichtschutz abgestimmt werden und bildet so einen eleganten und einheitlichen Look. Selbstverständlich kann Ihre Gartendusche das Highlight in Ihrem Garten sein, denken Sie auch über eine kontrastreiche Gestaltung Ihrer Gartendusche nach.

Der Kerbon Sichtschutz besteht aus einem Verbund von Keramikoberflächen und Solid-Layer-Kern und ist dabei nur 14 mm dünn. Das Material ist zudem fast wartungsfrei, äußerst robust und immer farbecht – ein funktionelles Designelement für die Ewigkeit.

### Alle Vorteile auf einen Blick

resistent · gestaltbar · UV beständig · leicht · pflegeleicht · sicher · farbecht · wartungsfrei · blickdicht · kratzfest · robust · langlebig

**kerbon**



### ZUBEHÖR



**Duschsäulen-Set**

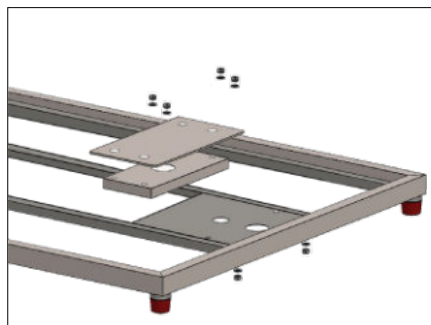

**Bodenplatte 80 x 80 cm**

2x Outdoorfliesen (40 x 80 x 2 cm) zum Einlegen, müssen separat bestellt werden

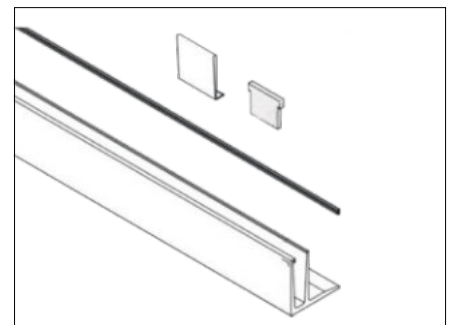

**Alublock-Set**



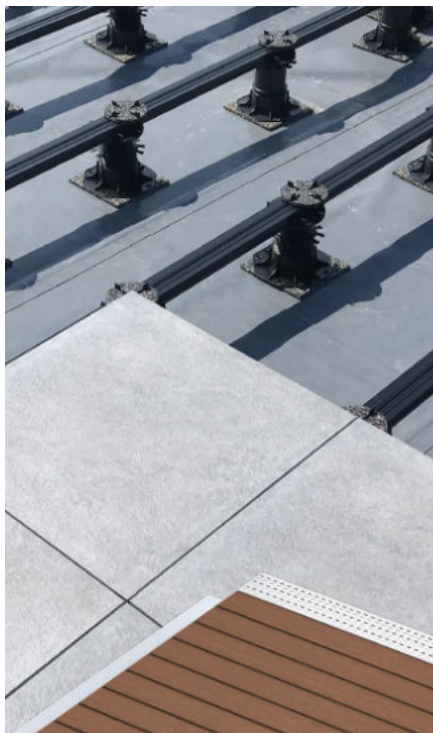

## EIN SYSTEM FÜR ALLE BELÄGE

Die Qualität eines Produktes ist die Grundlage für den professionellen Terrassenbau. Karle & Rubner setzt dabei auf Innovationen „Made in Germany“ und auf Nachhaltigkeit durch recycelte Rohstoffe.

Karle & Rubner bietet Ihnen das bewährte System für die einfach und schnelle Verlegung von Terrassenplatten und -dielen.

Wir sind Ihr kompetenter Ansprechpartner für den Terrassenbau und bieten Ihnen umfangreiche Dienstleistungen – von der Fachberatung über die professionelle Planung bis hin zum fertigen Projekt.



CAD-PROJEKTPLANUNG



BAUSTELLENBETREUUNG





## DREH-STELZLAGER TL-V

für Terrassen und Balkone, Fugenbreite 2 mm mit 4 Fugenstegen, Höhe 20 - 265 mm, 10 mm Steg, rutschhemmend



<b>TL-V20</b>			
20 - 26 mm	Artikel-Nr. 198571	4,83 €/Stück	
<b>TL-V30</b>			
30 - 45 mm	Artikel-Nr. 198572	5,04 €/Stück	
<b>TL-V45</b>			
45 - 75 mm	Artikel-Nr. 198573	6,05 €/Stück	
<b>TL-V75</b>			
75 - 135 mm	Artikel-Nr. 198574	7,67 €/Stück	
<b>TL-V145</b>			
145 - 265 mm	Artikel-Nr. 198576	14,22 €/Stück	

auch mit 2 oder 3 Stegen in 2/3/4/5/6/8/10 mm Fugenbreite ohne Aufpreis lieferbar

**Stellschlüssel** ab 4 mm Fugenbreite  
Artikel-Nr. 198578 74,77 €/Stück

## NIVELLIER-TELLER

zur Selbstnivellierung KT-N bis 8 % selbstnivellierend, modularer Adapter zum Aufsetzen auf TL-V Stelzlager und Volfiteller VT-U im Bedarfsfall

Einlegen von ganzem Plattenlager ist erforderlich.

35 mm/140 (120) Artikel-Nr. 198580 2,23 €/Stück



## NORDIC PLATTENTELLER

fest, teilbar, mehrfach stapelbar, Hartkunststoff, glatter Boden, passend für Fugenkreuze FK-B und FK-BT, Stelzlager verstellbar

<b>Plattenteller Ø 140 mm, 15 mm hoch</b>		
▪ 4 Fugenstege, 3/10 mm	Artikel-Nr. 198530	0,77 €/Stück
▪ 4 Fugenstege, 4/10 mm	Artikel-Nr. 198532	0,77 €/Stück

**Kombi-Plattenteller Ø 140 mm, 15 mm hoch**  
Einlegeteller für Plattenlager (Volfi), aufsetzen auf TL-V möglich, ohne Fuge  
Artikel-Nr. 198540 1,44 €/Stück

<b>Ausgleichsring für Plattenteller und Kombi-Plattenteller Ø 140 mm</b>		
gummiert, rutschfest für Höhenausgleich, mehrfach stapelbar		
▪ 1,0 mm Höhe	Artikel-Nr. 198536	0,77 €/Stück
▪ 2,5 mm Höhe	Artikel-Nr. 198538	0,99 €/Stück

## VOLFI ZAHNRAD-STELZLAGER

Kunststoff, stufenlos einzeln an Zahnrädern verstellbar, Ø 140 mm, 35-50 mm verstellbar

**Typ ZR-V35/ 3** Fugenbreite ca. 3 mm  
Artikel-Nr. 198553

**Typ ZR-V35/ 4** Fugenbreite ca. 4 mm  
Artikel-Nr. 198554 6,23 €/Stück



## VOLFI TELLER

mehrfach stapelbar, aus Spezial-Hartkunststoff, Boden glatt, passend für Fugenkreuze FK-B und FK-BT, Stelzlager verstellbar, 4 Fugenstege

<b>Typ VT-U20</b>		
Fugenstege 4/10 mm, Aufbau 20 mm		
▪ VE 210 Stück	Artikel-Nr. 198555	1,78 €/Stück
▪ VE 30 Stück	Artikel-Nr. 198556	2,67 €/Stück

<b>Typ VT-U50</b>		
Fugenstege 4/10 mm, Aufbau 50 mm		
▪ VE 80 Stück	Artikel-Nr. 198557	2,45 €/Stück
▪ VE 12 Stück	Artikel-Nr. 198558	3,34 €/Stück

## GUMMIERTE VOLFI-PLATTE

VP-GKU 4/10 - 5/140 (280), 4 Stege, passgenaue Systemetkopplung für Stelzlager TL-V, ZR-V und Volfiteller VT-U

5 mm Höhe Artikel-Nr. 198579 2,23 €/Stück



## VOLFI SCHEIBE FEST

Kiesbett-Scheibe, nicht stapelbar, Spezialkunststoff, Boden glatt, Erhöhung für ZRV, Volfi Teller, Kombiteller extra dünn

Fugenstege 2/10 mm, Aufbau 2 mm		
<b>4 Fugenstege</b>	Artikel-Nr. 198559	
<b>3 Fugenstege</b>	(für Läuferverband) Artikel-Nr. 198560	1,40 €/Stück

Fugenstege 3/10 mm, Aufbau 2 mm		
<b>4 Fugenstege</b>	Artikel-Nr. 198581	
<b>3 Fugenstege</b>	(für Läuferverband) Artikel-Nr. 198582	1,40 €/Stück

## NORDIC VF LIGHT

als Kiesleiste oder Abschlussprofil für Terrasse und Balkon, Aluminium Natur 2 m lang, 1 mm stark

<b>Schenkel</b>		
▪ 40/60 mm	Artikel-Nr. 198521	46,73 €/Stück
▪ 80/100 mm	Artikel-Nr. 198523	60,08 €/Stück



## NORDIC PLATTENLAGER

hochwertiger Weichkunststoff, für 4 mm Fuge

<b>Ganze Lager, Ø 95 mm</b>		
10 mm Höhe	Artikel-Nr. 198501	0,99 €/Stück
19 mm Höhe	Artikel-Nr. 198502	0,99 €/Stück

<b>Halbe Lager, Randstücke</b>		
10 mm Höhe	Artikel-Nr. 198503	0,99 €/Stück
19 mm Höhe	Artikel-Nr. 198504	1,11 €/Stück

<b>Viertel Lager, Eckstücke</b>		
10 mm Höhe	Artikel-Nr. 198505	0,99 €/Stück
19 mm Höhe	Artikel-Nr. 198506	0,99 €/Stück

<b>Ausgleichsscheibe Ø 95 mm</b>		
▪ 1,0 mm Höhe, grau	Artikel-Nr. 198510	0,55 €/Stück
▪ 2,5 mm Höhe, schwarz	Artikel-Nr. 198509	0,77 €/Stück
▪ 10 mm Höhe, grau ohne Steg	Artikel-Nr. 198508	2,23 €/Stück

## NORDIC TK-U LAGER

transparent, Ø 95 mm  
3/10 Höhe, 4 Fugenstege  
Artikel-Nr. 198514 2,23 €/Stück



## NORDIC FUGENKREUZE

mit Bodenplatte, Ø 50 mm

<b>schwarz</b>		
▪ 2/12-50 Höhe	Artikel-Nr. 198567	
▪ 2/12-50 Höhe, 3 Fugenstege	Artikel-Nr. 198568	
▪ 3/12-50 Höhe	Artikel-Nr. 198562	
▪ 3/12-50 Höhe, 3 Fugenstege	Artikel-Nr. 198564	0,32 €/Stück

<b>transparent</b>		
▪ 2/12-50 Höhe	Artikel-Nr. 198569	
▪ 2/12-50 Höhe, 3 Fugenstege	Artikel-Nr. 198570	
▪ 3/12-50 Höhe	Artikel-Nr. 198565	
▪ 3/12-50 Höhe, 3 Fugenstege	Artikel-Nr. 198566	0,51 €/Stück

<b>Fugenkreuze, abbrechbar für Keramik-Platten</b>		
▪ 3 x 10/55 mm, schwarz	Artikel-Nr. 198551	0,10 €/Stück

<b>für Terrassen-Platten</b>		
▪ 3 x 19/55 mm, PVC transparent	Artikel-Nr. 198512	0,20 €/Stück



## HIER GEHT'S ZUM ERKLÄRVIDEO

Das Baukasten-System für die moderne Plattenverlegung einfach erklärt.

[www.baustoffmarkt-gruppe.de/plattenlager/](http://www.baustoffmarkt-gruppe.de/plattenlager/)



# BAUTENSCHUTZ UND DRAINAGEFUNKTION IN EINEM

## LOSE VERLEGUNG AUF SCHLÜTER®-TROBA-PLUS 8G AUF DÜNNBETT-MÖRTELPUNKTEN MIT SCHLÜTER®-TROBA-STELZ-DR

Die druckstabile Flächendrainage Schlüter®-TROBA-PLUS 8G bildet die Tragschicht für selbsttragende Plattenelemente und gewährleistet eine schnelle Abführung des durch die offenen Fugen der Plattenelemente eintretenden Wassers.

Schlüter®-TROBA-STELZ-DR dienen als Fixierringe, um gleichmäßige Auflagepunkte aus Dünnbettmörtel für die selbsttragenden Platten herzustellen.

### Hinweis:

Die Schlüter®-TROBA-STELZ-DR Fixierringe können nach Einbringen des Dünnbettmörtels wieder aufgenommen und erneut verwendet werden. Schlüter®-TROBA-PLUS 8G kann auch für die Verlegung mit Drainagemörtel eingesetzt werden.



## BELAGSKONSTRUKTIONEN AUF KIES-/SPLITTBETT LOSE VERLEGUNG AUF SCHLÜTER®-TROBA IN KIES/SPLITT

Bei dieser Konstruktion dient die Flächendrainage Schlüter®-TROBA als Schutz- und Trennschicht über der Abdichtung und schützt diese vor dem Eindringen einzelner Kiessteine. Weiterhin wird die Bildung von »Eisbeton« bei gefrierendem Wasser auf der Abdichtung verhindert. Darüber hinaus leistet sie eine dauerhafte Entwässerung des durch die offenen Fugen der selbsttragenden Platten eintretenden Wassers. Lasten werden über die Bodenflächen der trapezförmigen Noppen direkt auf den abgedichteten Untergrund abgetragen.

Bei niedrigen Türanschluss Höhen leitet die Drainagerinne Schlüter®-TROBA-LINE anfallendes Wasser sicher ab, sodass es sich dort nicht aufstauen kann.



## SCHLÜTER®-BARA-RWL



Schlüter®-BARA-RWL ist ein Randprofil mit Entwässerungslöchern aus beschichtetem Aluminium für den Randbereich von Balkonen und Terrassen.

Es eignet sich besonders für den Abschluss von Balkon- und Terrassenbelägen, die lose auf Kies oder Stelzlager verlegt werden.

Maße 75/95 mm Höhe x 2,50 m Länge

## SCHLÜTER®-BARA-RKL



Schlüter®-BARA-RKL ist ein winkelförmiges Randprofil mit Entwässerungslöchern aus farbig beschichtetem Aluminium.

Es eignet sich für großformatige Plattenelemente, die wahlweise auf ungebundene Kies-/Splittschüttungen oder auf Stelzlager verlegt werden.

Maße 35/75 mm Höhe x 2,50 m Länge





## WOHNRAUM AUCH HINTER DER TERRASSENTÜR



# GARTENGESTALTUNG

Wer Zeit in seinem Garten verbringt, kennt die Details, welche die Gestaltung mit sich bringt. Ein Garten ist ein Platz, an dem man gerne ist. An dem der ruhige Sommerabend mit Freunden und Familie ausklingen kann.

Die Gestaltung eines Gartens umfasst eine Vielzahl von Elementen, darunter Zäune, Terrassen und Überdachungen.

Ein Zaun ist nicht nur ein praktisches Element, um den Garten abzugrenzen und Privatsphäre zu schaffen, sondern kann auch als Gestaltungselement dienen. Ein Holzzaun verleiht dem Garten eine natürliche und rustikale Note, während ein Metallzaun modern und elegant wirken kann. Auf den folgenden Seiten finden Sie diverse Elemente der Zaungestaltung, z. B. Steckzäune aus NFC oder Doppelstab-Gitterzäune.

Als Erweiterung des Wohnraums kann eine gut gestaltete Terrasse dienen und den Garten zu einem beliebten Treffpunkt für Familie und Freunde machen. Terrassen können aus verschiedenen Materialien wie Holz, Stein, Fliesen oder Beton gebaut werden. Jedes Material hat seine eigenen Vor- und Nachteile in Bezug auf Wartung, Ästhetik und Haltbarkeit.

Auch für die regnerischen Tage unterstützen wir Sie gerne mit einer Auswahl an langlebigen Überdachungselementen.

Ein gut geplanter und gestalteter Gartenbereich kann den Wohnraum erweitern, die Schönheit des Außenbereichs betonen und eine gemütliche und einladende Atmosphäre schaffen.

Besuchen Sie uns in Ihrem Markt vor Ort, dort stellen wir Ihnen unser vielfältiges Angebot persönlich vor.

Professionelle Beratung inklusive.







## ES LEBE DIE INDIVIDUALITÄT – UND DIE PRIVATSPHÄRE!

Ebenso individuell wie die Gartengestaltung ist die Umzäunung eines Gartens bzw. Grundstücks. Egal, ob der Zaun neugierige Blicke abhalten oder nur dekorative Zwecke erfüllen soll und Sie die Zeit in Ihrem Outdoor-Wohnbereich rundum und ungestört genießen können, bieten wir hier einen kleinen Ausschnitt aus unserem breiten Sortiment für die innovativen Zaunlösungen. Gerne beraten wir Sie vor Ort.

**ERLAUBT IST, WAS GEFÄLLT!**

»Nordstrand BPC« grau-anthrazit  
mit Alu-Pfosten in anthrazit

Sichtschutzzäune waren in der Vergangenheit nicht immer dekorativ. Der Zweck heiligte die Mittel. Der Sichtschutz war wichtiger und so entstanden sehr häufig »Mauern«.

VivaView »NORDSTRAND« eröffnet völlig neue Gestaltungsmöglichkeiten.

Kombinieren Sie nach Lust und Laune Steckzäune aus NFC und massivem Holz, keramischen KERBON-Verbundelementen oder trendigen Rhombus-Elementen. Steckzäune lassen sich in der Breite und Höhe individuell anpassen. Deko-Elemente lockern die Ansicht auf und schaffen Blickfelder dort, wo sie nicht stören. Pfosten aus Aluminium in zwei Farben sorgen für zeitgemäßes Design.

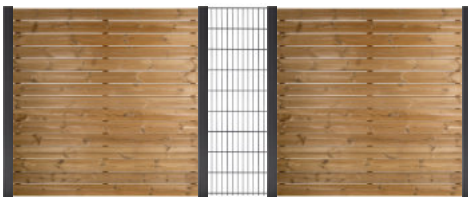

### VIVAVIEW® »NORDSTRAND BPC«



### VIVAVIEW® »NORDSTRAND COEX«



### VIVAVIEW® »NORDSTRAND TMT«



**Kombinieren Sie nach Lust und Laune, unser Fachpersonal vor Ort berät Sie gerne.**

#### PASSENDES ZUBEHÖR

**Pfosten und Halbpfosten**

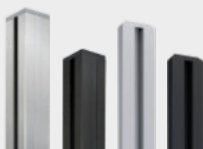

**Pfostekappen, Bodenanker und Abdeckkappen**



**Tor- und Torpfosten-Sets zu dieser Serie erhältlich**







- individuell kürzbar
- äußerst witterungsbeständig
- modernes Design
- inkl. Start- und Abschlussleiste in silber



VivaDeck® »CoEx BPC« erdbraun

## TERRASSENSYSTEME – DIE PERFEKTE BASIS FÜR VIELE SCHÖNE STUNDEN AN DER FRISCHEN LUFT.



FÜR WEITERE  
AUSFÜHRUNGEN  
ERSTELLEN WIR IHNEN  
GERNE EIN  
**ANGEBOT**

### VIVADECK® »WPC« UND »WPC MAGNUM«

VivaDeck® WPC ist der Outdoor-Wohlfühlboden von VivaGardea®. Die WPC-Dielen werden mit nachhaltigen, FSC-zertifizierten Holzfasern produziert. Um ein besonders interessantes Preis-Leistungs-Verhältnis abzubilden, werden diese Terrassendielen als Ovalhohlkammer-Profil extrudiert. Das spart Material und ist im Vergleich zur Standard-Hohlkammer eine sehr stabile Produktvariante. Wichtig ist, die Montage gemäß der beigefügten Montageanleitung durchzuführen. Dann ist die Dauerhaftigkeit gesichert. Insbesondere das Gefälle von 2 % sollte zwingend eingehalten werden, damit auf und in den Profilen keine Feuchtigkeit stehen bleiben kann.



### VIVADECK® »COEX BPC«

In diesem Fall wird die BPC-Diele aus Bambusfasern und hochwertigen Kunststoffen produziert. Zusätzlich wird dieses Ovalhohlkammer-Profil mit einem PE-Kunststoff ummantelt (coextrudiert). Dadurch wird die Diele wasserabweisender und fleckenresistenter. Durch eine mehrfarbige Coextrudierung entsteht auf den Dielen ein Maserungs-Effekt, der eine Holz-Optik andeutet.



### VIVADECK® »GCC«

Die Abkürzung GCC steht für German Compact Composite. Für die erste VivaDeck® GCC-Diele werden gebrauchte und ausranzierte GFK-Windkraft-Rotorblätter als weitere Rohstoffquelle in Verbindung mit Naturfasern eingesetzt.



Der GCC-Holzwerkstoff wird klimaneutral in Deutschland produziert und ermöglicht ein gesundes, nachhaltiges und kreislauffähiges Bauen auf höchstem Qualitätsniveau.

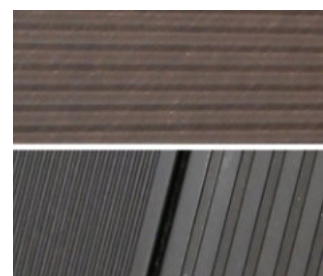

### HARTHOLZ

Im VivaGardea®-Sortiment finden sich verschiedene Harthölzer. Einige davon sind tropischer Herkunft, z. B. Bangkirai aus Indonesien. Bei Robinie und Edelkastanie handelt es sich um europäische Harthölzer, welche in der Länge keil gezinkt sind. Die Keilzinkung ermöglicht störende Holzmerkmale (z. B. Äste, Harzgallen) herauszukapen und dann wieder zusammenzufügen. Dadurch entstehen ast- und verzugsarme Terrassendielen, die allerdings nicht für den tragenden Bereich (geständerte Terrassen ab 50 cm Höhe bis Oberkante Terrassenbelag) geeignet sind.

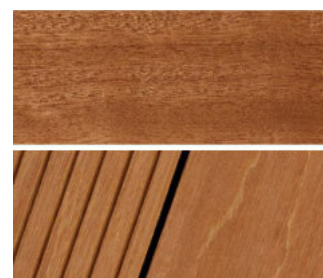

### DIE VORTEILE VON WPC/BPC/GCC:

- barfußfreundlich (bei Hitze eingeschränkt)
- pflegeleicht
- robust
- resistenter gegen Insekten und Pilze als Vollholz





## DOPPELSTAB-GITTERZÄUNE UNSER VIELSEITIGER KLASSIKER

### IHR ZAUN VON NEBENAN

Gitterzäune aus verzinktem Stahl sind vielseitig, praktisch, langlebig und universell einsetzbar als Abtrennung zwischen zwei Grundstücken. Sie dienen als Abgrenzung zur Straßenfront oder auch als Sichtschutz in Kombination mit Gabionen und Sichtschutzstreifen. Gitterzäune werden sowohl im privaten Umfeld als auch zur Sicherung von Industrieobjekten genutzt.

Die verschweißten Gitterelemente können sowohl in feuerverzinkter Ausführung als auch in verzinkter und zusätzlich pulverbeschichteter Variante eingesetzt werden.



### HEREIN SPAZIERT TOR TYP »UTM«

Dieses Universaltorsystem fügt sich harmonisch in Ihre Zaunanlage ein und rundet diese somit vollständig ab. Die Tore sind sowohl als DIN links oder DIN rechts-Anschlag zu verwenden, ebenso können sie in jeder x-beliebigen Variante als Doppeltore kombiniert werden.



### BLICKDICHT

Sichtschutzstreifen – ein Gestaltungselement oder zur Schaffung von Privatbereich.

Erhältlich in folgenden Farben:

- grün
- anthrazit,
- steingrau
- schwarz

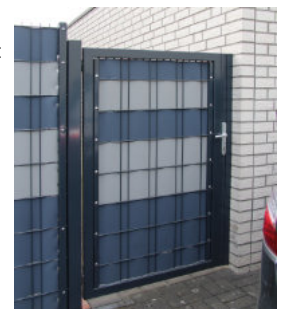

### OHNE PFOSTEN GEHT NICHTS

Für unsere Doppelstabmatten bieten wir Ihnen verschiedene Pfostensysteme an. Ob mit Klemmlasche, Flachleiste, Deckleiste oder mit unserem besonders stabilen Sichtschutzpfosten. Wir bieten Ihnen eine komplett durchdachte Lösung an.

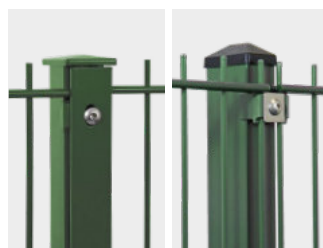

### ZUVERLÄSSIG, UNAUFFÄLLIG, STABIL UND ROBUST – DAS DOPPELSTABZAUNSYSTEM.

Unser Lagersortiment gewährleistet Ihnen eine **kurzfristige Verfügbarkeit** bzw. **Lieferung direkt nach Hause.**

**Zaunhöhen von 630 mm bis hin zu 2030 mm, erhältlich in verschiedenen Farben, inklusive sämtlichem Zubehör wie Pfosten, Tore etc. haben wir teilweise vorrätig bzw. sind kurzfristig lieferbar.**







FÜR WEITERE  
AUSFÜHRUNGEN  
ERSTELLEN WIR IHNEN  
GERNE EIN  
**ANGEBOT**

Modell »Gelbach«

## ZIERGITTERMATTEN MIT U-PROFIL



Modell »Möhne«

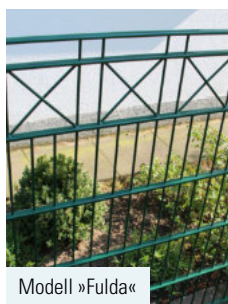

Modell »Fulda«



Modell »Emscher«

### FILIGRAN, DEZENT & VIELFÄLTIG

Unsere Ziergittermatten sind zuverlässige Allrounder. Die vielfältige Optik lässt Ihren individuellen Gestaltungsmöglichkeiten freien Lauf. Das Kreuz an der richtigen Stelle mit Modell »Fulda« oder mit edler Spitze bei Modell »Möhne«.

### INDIVIDUELLE TORFÜLLUNG

Auf Basis unseres Industrietores bieten wir Ihnen vier verschiedene Preisgruppen an. So können Sie sich Ihr Traumtor zusammen stellen. Auf Wunsch sind weitere Sonderanfertigungen möglich.

Sicherheit hat bei Growi® immer ein individuelles Gesicht. Aus diesem Grund sind unsere Toranlagen in Ausstattung, Aufbau und Aussehen immer genau das, was Ihren Anforderungen entspricht. Und so gleicht kein Tor dem anderen: Besonders groß, exakt auf Maß, mit einem charakteristischen Design oder oft auch ganz solider Standard – wir bieten Ihnen eine individuelle Kombination aus Sicherheit und Eleganz.

Unabhängig von der Größe muss jedes Tor leicht zu bewegen sein. So bietet Growi® mit unterschiedlichen Antrieben zuverlässige Torsysteme. Abgestimmt auf Größe, Gewicht und die tägliche Beanspruchung sind unsere Produkte auch für starke Belastung optimal ausgelegt.

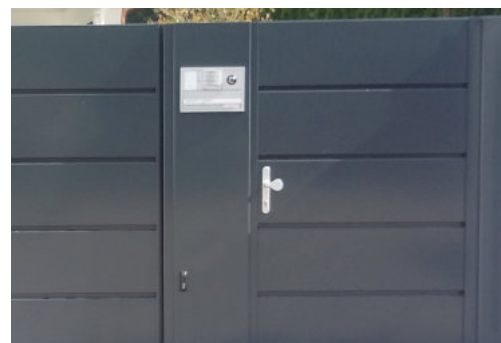





### GEWÄCHSHAUS »IDUNA 7600«

Alu, Verglasung ESG 3 mm, Dach HKP 6 mm, schwarz, inkl. Dachfenster, Regenrinnen & Stahlfundamentrahmen, Maße: 292 x 254, Höhe 246 cm, Sockelmaß: 254 x 254 cm  
Artikel-Nr. 225697 **1.649,00 €**



### GEWÄCHSHAUS »PHÖNIX 6700«

schwarz, inkl. Dachfenster, Regenrinnen, Stahlfundamentrahmen und HKP 6 mm  
Maße: 261 x 257, Höhe 254 cm, Sockelmaß: 256 x 263 cm  
Artikel-Nr. 225696 **1.499,00 €**



### FRÜHBEET »LEVANA II«

kiesel  
Maße: 55 x 95 cm, Höhe 36/28 cm  
Artikel-Nr. 225656 **24,90 €**



### FRÜHBEET »GAIA 2X«

alu eloxiert  
Maße: 120 x 100 cm, Höhe 39 cm  
Artikel-Nr. 225658 **55,90 €**



### HOCHBEET »OSLO 858«

granit/alu  
Maße: 96 x 188 cm, Höhe 86 cm  
Artikel-Nr. 225695 **229,00 €**



### GERÄTEBOX »LINZ«

feuerverzinktes Stahlblech, Maße: 132 x 67 cm, Höhe 69 cm, Stauraum ca. 0,51 m³, sehr robust, elegante Korbflecht Optik, Deckel mit Gasdruckfedern, Farbe: Javabraun  
Artikel-Nr. 225650





## GERÄTEHAUS »RHEINFELDEN 78«

anthrazit matt, Maße: 204 x 245, Höhe 226 cm  
Sockelmaß: 190 x 233 cm  
Artikel-Nr. 225640

1.399,00 €



## GERÄTEHAUS »RHEINFELDEN 108«

anthrazit matt, Maße: 290 x 245, Höhe 233 cm  
Sockelmaß: 276 x 233 cm  
Artikel-Nr. 225639

1.899,00 €



## METALLGERÄTEHAUS »SKILLION 84«

Pultdach, mit Doppelschiebetüren, Maße 242 x 124 x 199 cm, Sockelmaß: 234 x 113 cm  
silber metallic Artikel-Nr. 225641 499,90 €  
anthrazit Artikel-Nr. 225698 499,00 €



## KOMPOSTER »FÖDDA«

aus Zinalume, blank Aluminium, Maße 99 x 99 cm, Höhe 87 cm  
Artikel-Nr. 225652 299,00 €





## ALUMINIUM TERRASSENÜBERDACHUNG »SMARTLINE«

- Dacheindeckungen aus 16 mm Polycarbonat oder 8 mm VSG-Glas
- Wasserablauf unsichtbar im Pfosten integriert
- Distanzprofil als optionales Zubehör

**Breiten:** 3060, 4060, 5060 und 6060 mm

**Tiefen bis mitte Pfosten:**

2500, 3000, 3500 und 4000\* mm

\* Tiefe 4000 mm nur mit Polycarbonateindeckung



»SMARTLINE« MIT  
POLYCARBONATEINDECKUNG

z. B. 3060 × 2500 mm

1950,00 €



RAL 9010

RAL 7016

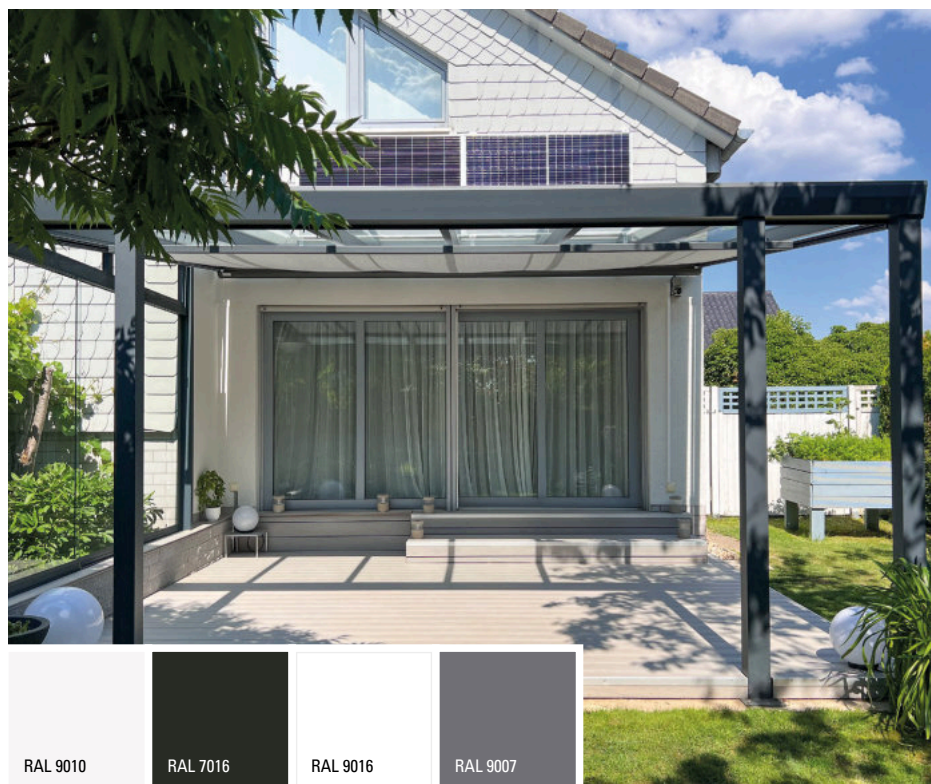

RAL 9010

RAL 7016

RAL 9016

RAL 9007

## ALUMINIUM TERRASSENÜBERDACHUNG »PRIMELINE«

- variable Dachneigung 5-15°
- optionale Rinnenverblendung (rund, klassik)
- Wasserablauf unsichtbar im Pfosten integriert
- Distanzprofile enthalten
- Sondermaße möglich
- Dacheindeckungen aus 16 mm Polycarbonat oder 8 mm VSG-Glas
- Konstruktionsteile bis Dachbreite 7950 mm aus einem Stück

**Breiten:** 3000, 4000, 5000, 6000, 7000 und 7950 mm

**Tiefen bis mitte Pfosten:**

2500, 3000, 3500, 4000, 4500\* und 5000\* mm

\* Tiefen 4500 und 5000 mm nur mit Polycarbonateindeckung.

**Auch Maßanfertigung lieferbar!**



»PRIMELINE« MIT  
POLYCARBONATEINDECKUNG

z. B. 3000 × 2500 mm

2190,00 €

Panorama-Schiebewand



Markisen



Weitere Ausführungen auf Anfrage erhältlich, hierfür erstellen wir Ihnen gerne ein individuelles Angebot.

Weitere Informationen  
zum Thema

*Sichtschutz*

finden Sie hier mit einem Klick!





## NORDIC-DACHBLECHE FÜR DACH UND WAND

Die Nordic-Dachbleche stellen durch ihre leichte und schnelle Verarbeitbarkeit, niedriges Gewicht sowie günstigen Preis, eine unschlagbare Alternative in der Dachsanierung und bei Neubauten dar. Die Profile sind vielseitig einsetzbar, ob für Wohnhäuser, Nebengebäude, Gartenhäuser, Schuppen oder Carports. Nordic-Dachbleche eignen sich ebenso für Geschäfts-, Industrie- und landwirtschaftliche Gebäude.

Neben dem klassischen Polyester bieten wir Ihnen auch Beschichtungen wie Matt-grobkörnig, PURLAK®, PURMAT® in verschiedenen Farben an.

Zusätzlich kann die Vliesstoffbeschichtung bei der Herstellung auf die Unterseite der Profilbleche kaschirt werden und absorbiert eventuell anfallendes Kondenswasser.



### PRODUKTVORTEILE

- sehr leichte, einfache Verarbeitung
- bis 9 m 0,5 mm Stärke, 9 bis 12 m 0,75 mm Stärke
- kostenloser Längenzuschnitt (zentimetergenau) bis max. 12 m
- bis zu 30 Jahre Garantie (je nach Beschichtung)
- Kondensatstopp erhältlich
- erhältlich in vielen Farben und Beschichtungen

## NORDIC PFANNENBLECH »SZAFIR«

Die Beschichtung Polyester Standard, welche in einer breiten Palette attraktiver Farben erhältlich ist, ist hoch UV-beständig, Korrosionsbeständig und bietet gute Verformbarkeit.

Die verwendeten Farben weisen eine außergewöhnliche Beständigkeit gegen photochemische Alterungsprozesse auf, was dieses Produkt zu einer idealen Lösung für den Einsatz in Projekten macht, bei denen es besonders auf Ästhetik, Haltbarkeit und Farbechtheit ankommt.

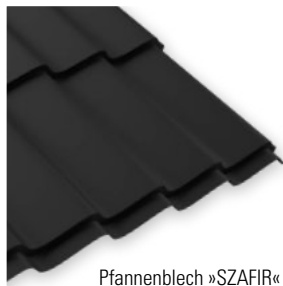

Pfannenblech »SZAFIR«

## NORDIC DACHPFANNENPROFILE

Das Dachpfannenprofil »IRYD+« ist ein weiteres neues Profil im aktuellsten Angebot von Nordic. Die Form passt perfekt in moderne, industrielle Gebäude. Einfach und schnell zu montieren.

Die Dachdeckung aus »IRYD+« Dachpfannenprofil kann über Jahrzehnte hinweg gestaltet werden.

Es bietet ein breites Spektrum an Korrosionsschutz (organische und metallische Beschichtungen). Außerdem ist es ökonomisch, da die Abfallmenge auf ein Minimum reduziert wird.



## NORDIC TRAPEZPROFLE

Trapezbleche sind ein ökonomisches Material zur Dach- und Fassadeneindeckung. Unsere breite Auswahl an Profilen lässt sich bei Dächern und Fassaden, aber auch bei Toren und Zäunen sowie verschiedenen Tragwerken im Einzel- und Industriebau einsetzen.

Unser Trapezblech »T20M« mit einem niedrigen Profil, kann zur Eindeckung von Fassaden und Dachflächen von Einfamilienhäusern, Garagen und kleinen Handelobjekten eingesetzt werden.



Dach »T20M«

## »PURMAT®« – 30 JAHRE GARANTIE!

Eine stilvolle Beschichtung, die den Ansprüchen eines modernen Wohnungsbaus entspricht. Die matte Oberfläche vermittelt den Eindruck von Tiefe und Wärme. Die Beschichtung behält ihr einheitlich mattes Aussehen unabhängig von der Ausrichtung des Daches.

Die »PURMAT®«-Beschichtung ist in sieben Grundfarben erhältlich, dazu ist sie hoch UV-beständig. Sie ist die ideale Lösung für den Einsatz in Projekten, bei denen es auf Ästhetik, Haltbarkeit und Farbechtheit ankommt.



WEITERE INFORMATIONEN FINDEN  
SIE AUF [WWW.NORDIC-DACHBLECH.DE](http://WWW.NORDIC-DACHBLECH.DE)





## HOTREGA FLECHTEX

**Einzigartiger Spezialreiniger** zur Flechtenentfernung von Steinoberflächen aller Art, schnelle, dauerhafte Wirkung, ideal für Hof, Terrasse, Dachziegeln, Mauern, Fassaden uvm.

750 ml-Liter-Flasche  
Artikel-Nr. 198717  
14,95 €/750 ml



**BIOZIDPRODUKTE**  
vorsichtig verwenden.  
Vor Gebrauch stets  
Etikett und Produkt-  
informationen  
lesen.



## HOTREGA HOF- UND WEGE-REINIGER

Zur nachhaltigen Pflaster-Totalreinigung, beseitigt organische und umweltbedingte Verunreinigungen. Ideal für Steinflächen aller Art.

1-Liter-Flasche  
Artikel-Nr. 198726  
12,95 €/Liter



## NORDIC GRÜNBELAG-ENTFERNER

Superkonzentrat, selbsttätige, nachhaltige Wirkung, ideal für Treppen, Mauerwerk, Holz, Kunststoff uvm., säure- und chlorfrei

1-Liter-Flasche  
Artikel-Nr. 198711  
9,95 €/Liter



**BIOZIDPRODUKTE**  
vorsichtig verwenden.  
Vor Gebrauch stets  
Etikett und Produkt-  
informationen  
lesen.



## NORDIC BIO-AUSSENREINIGER

tiefenwirksames Bio-Produkt, ideal für Gehwege, Terrassen, Hof-, Pflaster- und Holzflächen, wirkt innerhalb kürzester Zeit, schützt vor Neuverschmutzung

1-Liter-Flasche  
Artikel-Nr. 198713  
12,95 €/Liter



## NORDIC TERRASSEN-PLATTEN-SCHONREINIGER

Aktivreiniger zur Renovierung von Terrassenplatten, wirkt ohne Schrubben/Bürsten, schützt vor Neuverschmutzung, säurefrei, materialschonend

1-Liter-Flasche  
Artikel-Nr. 198715  
13,95 €/Liter



## NORDIC RENEWALL 2

Kraftreiniger, beseitigt hartnäckigste Verkrustungen, ideal gegen Ausblühungen, Kalk, Rost, Mörtelreste, für Klinker, Fliesen, Kunst- und Naturstein

1-Liter-Flasche  
Artikel-Nr. 198701  
16,95 €/Liter



## NORDIC TERRAS FORTE

kraftvoller Außenreiniger, für alle Steinflächen, macht Steine selbsttätig wieder hell und sauber, säurefrei, daher für empfindliche Kalksteinoberflächen geeignet

1-Liter-Flasche  
Artikel-Nr. 198703  
12,95 €/Liter

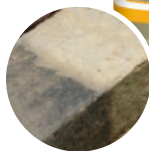

## NORDIC STEIN-FLECKSTOPP

umweltneutrale Profi-Imprägnierung für saugfähige Natur- und Kunststeine, öl-, fett- und schmutzabweisend, unsichtbar und atmungsaktiv

1-Liter-Flasche  
Artikel-Nr. 198709  
29,95 €/Liter



## NORDIC POLY STEIN-IMPRÄGNIERUNG

Stein-Imprägnierung für alle saugfähigen Natur-/Kunststeine, wasser-, öl- und schmutzabweisend, transparent und atmungsaktiv

1-Liter-Dose  
Artikel-Nr. 198707  
19,95 €/Liter



## NORDIC PROTECT COLOR

farbvertiefende Steinveredelung für saugfähige Natur-/Kunststeine, wasser-, öl- und schmutzabweisend, Farbton und Struktur kommen verstärkt zur Geltung

1-Liter-Dose  
Artikel-Nr. 198705  
24,95 €/Liter







PLANEN, SCHÜTZEN, VORSORGEN

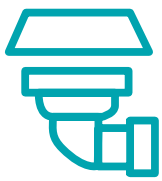

# ENTWÄSSERUNG

Extreme Wetterereignisse werden uns aufgrund des Klimawandels zukünftig häufiger treffen als bisher. Dieser schmerzlichen Wahrheit müssen wir uns stellen.

Wir können unser Verhalten ändern, um das Schlimmste abzuwenden. Zugleich können wir viel für den Schutz der eigenen Umgebung tun. Der Gala-Bau kann dabei wichtige Dienste leisten.

So hilft er, kostbare Ressourcen zu schonen. Regenwasser kann gesammelt und für den Garten erhalten werden. Umgekehrt können klug kalkulierte Drainagen Ihr Haus vor eindringender Nässe bewahren.

Wahr ist auch, Wissen und Beratung sind für den erfolgreichen Kauf entscheidender denn je. Deshalb kümmern wir uns in Fragen der Nachhaltigkeit besonders intensiv um die eigene Weiterbildung.

Das heißt, auch wir müssen uns bewegen. Stark erweitert haben wir unser Programm zum Regenwasser-Management sowie alle Aspekte der Drainage.

Unser Anspruch ist es, Sie auf der Höhe der Zeit zu beraten.





## OPTI-DRÄN<sup>®</sup>-SYSTEM

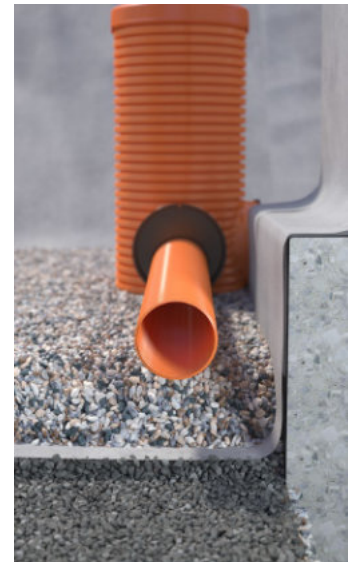

FÜR WEITERE  
AUSFÜHRUNGEN  
ERSTELLEN WIR IHNEN  
GERNE EIN  
**ANGEBOT**

QR-Code scannen und Einbaufilm ansehen!



### SCHACHT- AUFSETZROHRE

DA 315,  
Bauhöhe 105 cm,  
Nutzlänge 80 cm  
Artikel-Nr. 197172



### DOPPELSTECKMUFFE

DA 323, für Aufsetzrohr, Reststücke  
Artikel-Nr. 197173



### OPTI-CONTROL<sup>®</sup>

Spül- und Kontrollschacht DA 315,  
Bauhöhe 80 cm, Nutzhöhe 65 cm

- ohne Sandfang Artikel-Nr. 197171
- mit Sandfang Artikel-Nr. 197170

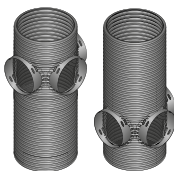

### QUADRATISCHE SCHACHTABDECKUNG

aus Guss, Klasse B 125 besteht aus

- Adapter
- Gussabdeckung 35 x 35 cm



### OPTI-FLOOR<sup>®</sup>

mechanisch verfestigter Vliesstoff,  
thermisch behandelt, Abmessung 62,5 cm x 50 m,  
Gewicht 125 g/m<sup>2</sup>  
Artikel-Nr. 197185



### NORDIC KABELSCHUTZROHRE

aus PE, schwarz, sanddichte Ausführung,  
auf 50-m-Rolle

- DN 50 mm Artikel-Nr. 197161
- DN 75 mm Artikel-Nr. 197163
- DN 110 mm Artikel-Nr. 197165

**Nennen Sie uns Ihren Bedarf –  
wir machen Ihnen ein attraktives  
Angebot zu Tagestiefstpreisen**



### OPTI-DRÄN<sup>®</sup>

Stangendränrohr gelocht,  
DN 100, Länge 250 cm  
Artikel-Nr. 197180

### REDUZIERSTÜCKE

- DN 200/DN 100 Drän  
Artikel-Nr. 197174
- DN 200/DN 100 KG  
Artikel-Nr. 197175
- DN 200/DN 160 Drän/150 KG  
Artikel-Nr. 197176
- DN 200/DN 100 Strasil  
Artikel-Nr. 197177







## KLIMASCHUTZ AUF DEM EIGENEN GRUNDSTÜCK

### Ressourcenschonender und nachhaltiger Umgang mit Regenwasser

Wasser ist ein wertvolles Gut, doch Wasser ist auch mächtig und kraftvoll. Starkregenereignisse und immer häufiger auftretende Jahrhundert-Hochwasser zeigen, dass Wasser nach wie vor eine unberechenbare Naturgewalt ist. Nicht nur im globalen Ausmaß, auch im Kleinen dürfte inzwischen jeder Einzelne von uns die Auswirkungen des fortschreitenden Klimawandels spüren: die weltweite Durchschnittstemperatur steigt, Trockenperioden dauern immer länger an und plötzlich auftretende, extreme Starkregenereignisse häufen sich. Die Niederschlagsmengen nehmen zu, wobei es im Winter deutlich mehr regnet, während die warme Jahreszeit vielerorts trockener geworden ist.

Ein nachhaltiger und durchdachter Umgang mit Regenwasser ist dringend notwendig und umso wichtiger geworden, um den Folgen des Klimawandels entgegenzuwirken. Denn während in der Natur Mulden, Gräben, Sand- und Kiesschichten das Regenwasser speichern, es über die Vegetation verdunstet und wieder dem Grundwasser zugeführt wird, verhindert die zunehmende Flächenversiegelung in unseren Städten diesen natürlichen Wasserkreislauf. Auf Stein- und Betonflächen kann das Wasser nicht versickern und wird in die Kanalisation abgeleitet – kommt es dann zu extremen Starkregenereignissen kann das Kanalnetz diese Wassermassen nicht mehr vollständig aufnehmen. Straßen und Parkplätze werden überflutet und Wasser dringt über Keller oder Lichtschächte in Gebäude ein. Eine nicht zu unterschätzende Gefahr mit oftmals verheerenden Folgen und hohen finanziellen Schäden.



### Regenwasser auf dem eigenen Grundstück speichern und versickern

Das Positive: jeder Grundstücksbesitzer kann seinen Beitrag dazu leisten und auf seinem eigenen Grundstück dafür sorgen, dass das Regenwasser ökologisch und ökonomisch sinnvoll wieder dem natürlichen Kreislauf des Wassers zurückgeführt wird.

Die Lösung: ein nachhaltiger und vorausschauender Umgang mit der Ressource Wasser, durch die Rückhaltung und Versickerung von Regenwasser direkt vor Ort. FRÄNKISCHE bietet effiziente und bewährte Systeme: mit unterirdischen Rückhalteanlagen lässt sich das anfallende Regenwasser an Ort und Stelle sammeln und kontrolliert versickern. Der hochbelastbare und unterirdisch verbaute Universalbehälter nimmt große Wassermengen auf und speichert sie, bevor sie zeitverzögert und schonend wieder der Natur zurückgeführt werden. So kann jeder Grundstückseigentümer seinen Beitrag zur Grundwasserneubildung leisten. Bei Regen – ob jahreszeitlicher Niederschlag oder plötzlicher Starkregen – entlasten die unterirdischen Speicherkapazitäten außerdem das Kanalnetz und beugen so Überschwemmungen vor.



### Rückhaltung mit »Rigofill inspect«

Zentrales Speicherelement von FRÄNKISCHE ist der Universalbaustein »Rigofill inspect«. Die hochbelastbaren Speicherblöcke lassen sich flexibel zu unterirdischen Rückhalteanlagen in beliebiger Größe und Geometrie zusammensetzen. Das modulare System hat bei geringem Platzbedarf eine enorme Speicherkapazität von 95 Prozent seines Volumens. Die leichten Blöcke aus langlebigem, hochwertigem Kunststoff sind anwenderfreundlich, einfach und schnell einzubauen. Über einen durchgehenden Inspektionstunnel ist die wartungsarme Anlage inspizier- und spülbar.



»Rigofill inspect« erfüllt die Vorgaben des aktuellen Wasserhaushaltsgesetzes zum ortsnahen Regenwassermanagement und erhält auf nachhaltige Weise den natürlichen Wasserkreislauf. Weitere Informationen unter [www.fraenkische.com/drainagesysteme](http://www.fraenkische.com/drainagesysteme)

Schauen Sie sich auch unser Video zur klimagerechten Regenwasser-Planung an:



### FÜLLKÖRPERRIGOLEN »RIGOFILL INSPECT«

Rigolenkörper aus PP, Farbe grün, 80 × 80 × 66 cm (B × L × H), Speichervolumen 95 %, mit einem integrierten Inspektionstunnel 22 × 27 cm (B × H), 2 Anschlüsse für das Verbindungsrohr DN 200 und 12 zusätzliche seitliche Anschlussmöglichkeiten KG DN 150 oder DN 100, mit bauamtlicher Zulassung Artikel-Nr. 197194



FÜR WEITERE AUSFÜHRUNGEN ERSTELLEN WIR IHNEN GERNE EIN ANGEBOT

### ZUBEHÖR FÜR »RIGOFILL INSPECT«

**Blockverbinder, horizontal**  
für »Rigofill inspect«, für den einlagigen Einbau Artikel-Nr. 197195



### Stirnwandgitter

zum Verschließen des Inspektionstunnels am Rigolenende Artikel-Nr. 197196

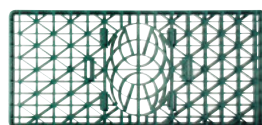

### Trennvlies

zwischen anstehendem Boden und dem »Rigofill inspect«-Block GRK 3, Flächenmaße 200 g/m<sup>2</sup>, Abmessung 4 × 25 m Artikel-Nr. 197190

### KONTROLLSCHÄCHTE

#### »QUADRO-CONTROL 1«

Kontrollschacht aus PE für einlagig eingebaute »Rigofill inspect«-Blöcke BH 66 cm, ausgelegt für den Einsatz selbstfahrender Kameras, mit Anschluss für Schachtröhrensystem DN 600 mm mit Grundfläche 80 × 80 cm Artikel-Nr. 197210



FÜR WEITERE AUSFÜHRUNGEN ERSTELLEN WIR IHNEN GERNE EIN ANGEBOT

### ZUBEHÖR FÜR »QUADRO-CONTROL 1«

**Feststoffsammler, groß**  
für Schachtröhre DA 600, für Abdeckungen mit Ventilation bzw. Einlaufroste Artikel-Nr. 197213



### Dom-Dichtring

für Quadro-Control, Abdichtung zum Betonauflager Artikel-Nr. 197211

### Schachtaufsetzrohr DA 600 mZ-2

mit Zulauf KG DN 200, Baulänge 200 cm, kürzbar Artikel-Nr. 197212





## FLACHTANK »PLATIN«

- minimale Einbautiefe, dadurch geringe Einbauzeit und -kosten
- PKW- oder LKW-Befahrbarkeit auf Anfrage möglich
- Grundwasserstabil

1.500 Liter  
3.000 Liter  
5.000 Liter  
7.500 Liter



Weitere Größen auf Anfrage.  
Abbildung zeigt Platin 1.500 Liter  
mit Teleskop-Domschacht 600 Mini, begehbar (Zubehör)



**Teleskop-Domschacht »600 Guss«**  
PKW-befahrbar



**Teleskop-Domschacht »600 PKW« mit Kunststoffabdeckung**  
PKW-befahrbar



**Teleskop-Domschacht »600 Universal«**  
LKW-befahrbar



**Zwischenstück »600/L 400«**  
Erhöhen der Erdüberdeckung um 300 mm

## AUSBAUPAKETE »GARTEN«

Im Basistank integrierbarer Filterkorb mit 100 % Wasserausbeute. Das Ausbaupaket 2 ist ideal, wenn eine Wasserausbeute von 100 % erreicht

### Garten- und Hausnutzung – 100 % Wasserausbeute

werden soll, oder der Überlauf des Tanks nicht an den Kanal, sondern an eine Versickerung angeschlossen wird.

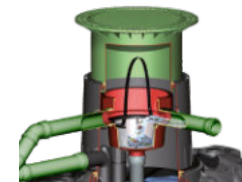
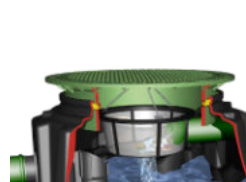

### AUSBAUPAKET »GARTEN PLATIN 2«

Im Basistank Platin integrierbarer Filterkorb mit 100 % Wasserausbeute

Lieferumfang: Filterkorb, Traverse und Kettenaufhängung, Überlaufsiphon, Kleintierschutz

Bis zu maximal 200 m<sup>2</sup> Dachfläche anschließbar



### AUSBAUPAKET »CARAT 2«

Im Basistank Carat integrierbarer Universal-Filter 3 Intern mit 100 % Wasserausbeute

Lieferumfang: Universal-Filter 3 Intern, Beruhigter Zulaufkopf, Überlaufsiphon, Kleintierschutz, Schnellmontage-Manschette Spannfix (patentiert)

Bis zu maximal 200 m<sup>2</sup> Dachfläche anschließbar



## AUSBAUPAKETE »HAUS«

Die komfortable Lösung mit minimalem Wartungsaufwand durch selbstreinigenden Filter mit über 95 % Wasserausbeute. Optional auch

### Garten- und Hausnutzung – die selbstreinigende Variante

mit der Reinigungseinheit Intern ausrüstbar. Tank- bzw. Filterüberlauf werden bei diesem Ausbaupaket an das Kanalnetz angeschlossen.

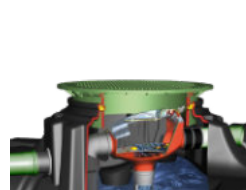

### AUSBAUPAKET »HAUS PLATIN 3«

Im Basistank Platin integrierbarer Minimax-Pro Filter (selbstreinigend)

Lieferumfang: Minimax-Pro Filter Intern (patentiert), Beruhigter Zulaufkopf, Überlaufsiphon – geschlossenes System verhindert das Eindringen von Kleintieren in den Tank, Schnellmontage-Manschette Spannfix (patentiert)

Bis zu maximal 350 m<sup>2</sup> Dachfläche anschließbar



### AUSBAUPAKET »CARAT 3«

Im Basistank Carat integrierbarer Optimax-Pro Filter Intern (patentiert)

Lieferumfang: Optimax-Pro Filter Intern (patentiert), Beruhigter Zulaufkopf, Überlaufsiphon – geschlossenes System verhindert das Eindringen von Kleintieren in den Tank, Schnellmontage-Manschette Spannfix (patentiert)

Bis zu maximal 350 m<sup>2</sup> Dachfläche anschließbar



## TECHNIKPAKET »GARTEN-KOMFORT«

Hoher Bedienungskomfort durch automatische Pumpensteuerung.

- Automatik-Tauchpumpe NiRo 40
- Schwimmende Ansaugarmatur mit Feinfilter und Schlauch
- Wassersteckdose Intern und Extern (vorbereitet für handelsübliche Schlauchkupplung)
- 10 m Druckschlauch 25 mm



## TECHNIKPAKET »GARTEN-JET«

Die preiswerte Komplettlösung.

- Gartenpumpe Jet 700
- Ansaugset mit 12,5 m Saugschlauch 25 mm
- Wassersteckdose Intern und Extern (vorbereitet für handelsübliche Schlauchkupplung)
- Pumpenanschlusset mit 1 m PVC-Schlauch







## KOMPLETTPAKETE »GARTEN-KOMFORT«

- hoher Bedienungskomfort –  
Pumpe schaltet automatisch ein und aus
- integrierte Filtertechnik (100 % Wasserausbeute)
- mit Tankabdeckung begehbar

- einfache Installation und bequeme  
Wasserentnahme durch Wassersteckdose  
(vorbereitet für handelsübliche Schlauchkupplung)

**Weitere Größen und PKW-  
befahrbare Versionen  
auf Anfrage**



## KOMPLETTPAKET »PLATIN«

1.500 Liter 3.000 Liter 5.000 Liter 7.500 Liter

Lieferumfang:

### Flachtank Platin

Tankabdeckung, Teleskop-Domschacht 600 Mini, begehbar, mit Kunststoffabdeckung oder Teleskop-Domschacht 600 PKW, PKW-befahrbar, mit Kunststoffabdeckung

### Platin Ausbaupaket 2

Filterkorb inkl. Aufhängung, Überlaufsiphon, Kleintierschutz

### Technikpaket Garten-Komfort

Automatik-Tauchpumpe NiRo 40, Wassersteckdose Intern und Extern (vorbereitet für handelsübliche Schlauchkupplung), Schwimmende Ansaugarmatur mit Feinfilter und Schlauch, 10 m Druckschlauch 25 mm

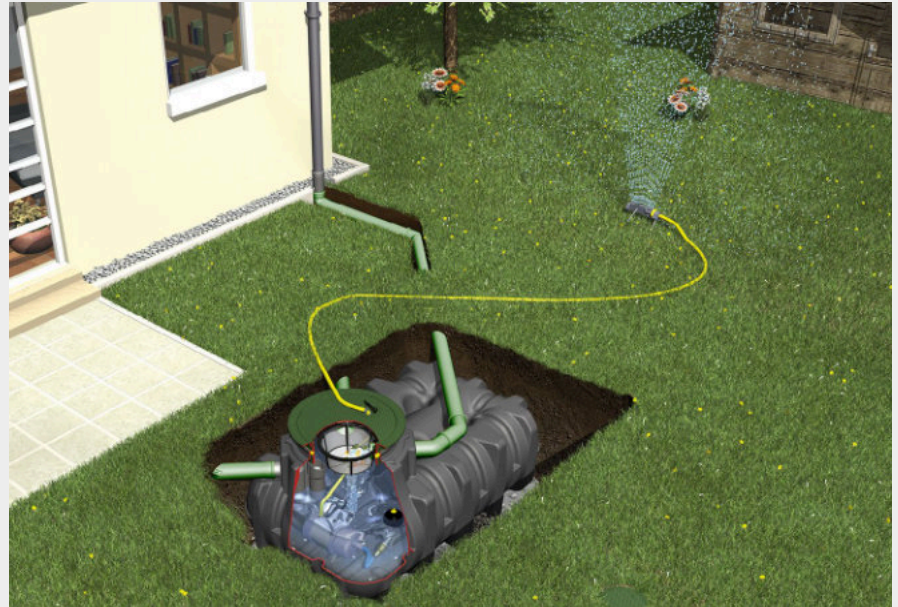

## KOMPLETTPAKET »CARAT«

2.700 Liter 3.750 Liter 4.800 Liter 6.500 Liter

Lieferumfang:

### Erdtank Carat

Tankabdeckung Teleskop-Domschacht 600 Mini, begehbar, mit Kunststoffabdeckung oder Teleskop-Domschacht 600 PKW, PKW-befahrbar, mit Kunststoffabdeckung

### Carat Ausbaupaket 2

Universal-Filter 3 Intern, Beruhigter Zulauftopf, Überlaufsiphon, Kleintierschutz, Schnellmontage-Manschette Spannfix

### Technikpaket Garten-Komfort

Automatik-Tauchpumpe NiRo 40, Wassersteckdose Intern und Extern (vorbereitet für handelsübliche Schlauchkupplung), Schwimmende Ansaugarmatur mit Feinfilter und Schlauch, 10 m Druckschlauch 25 mm



## REGENFASS »BARRICA«

- **260 l**  
Höhe 93 cm, Ø max. 65 cm,  
Gewicht 11 kg
- **420 l**  
Höhe 105 cm,  
Ø max. 78 cm,  
Gewicht 16 kg



## WANDTANK »ROCKY«

- **400 l**  
Breite 120 cm, Höhe 100 cm, Tiefe 40 cm,  
Gewicht 35 kg



Fotos: Otto Graf GmbH





FÜR WEITERE  
AUSFÜHRUNGEN  
ERSTELLEN WIR IHNEN  
GERNE EIN  
**ANGEBOT**



### ACO SELF® RASENWABE GRÜN

- ermöglicht die Herstellung wasserdurchlässiger, gelegentlich befahrbarer und begrünter Flächen
- Material: recyclingfähiger Polyolefincompound
- Florentiner Design
- optimale Zellengröße für hohen Grünanteil und gutes Wurzelwachstum
- einfache Verarbeitung durch das geringe Gewicht von ca. 5 kg/m<sup>2</sup>
- belastbar bis 250 t/m<sup>2</sup> in Anlehnung an DIN/EN ISO 604
- 586 × 386 × 38 mm
- auf gelegentlich befahrbaren Flächen anwendbar bis zu einem Gefälle von 5 %
- die Abmessung der Elemente entsprechen 4,42 Stück/m<sup>2</sup>
- Parkplatzmarkierungen für die einfache und ansprechende Kennzeichnung von Parkflächen

Artikel-Nr. 197318

### ACO SELF® RASENWABE BEFESTIGUNGSSTIFTE

- Paket mit 50 Drahtstiften

Artikel-Nr. 197319



Grüne Flächen können für Pflegefahrzeuge mit der ACO Self® Rasenwabe wasserdurchlässig und befahrbar befestigt werden.

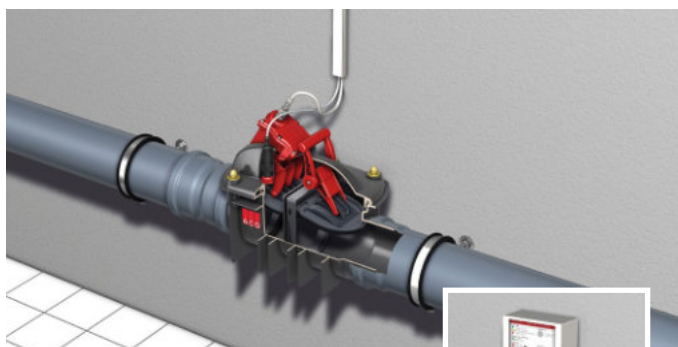

### »QUATRIX-K« FÄKALIENRÜCKSTAUAUTOMATEN

für freiliegende Rohrleitungen, aus Kunststoff, Typ 3F geprüft gemäß DIN EN 13564, mit 2-facher Rückstausicherung, mit steckfertigen, elektrischen Steuergerät IP56 mit integrierter 4-wöchiger Selbstüberwachung, mit optischer und akustischer Rückstaumeldung, mit Notstromversorgung durch langlebigen Sicherheitsakku, Motor überflutungssicher, Kabellänge 5 m, erweiterbar auf 30 m

▪ DN 100  
Artikel-Nr. 197301

▪ DN 150  
Artikel-Nr. 197302

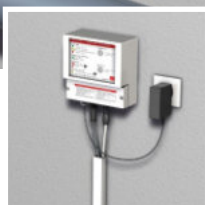

### ACO »TRIPLEX« EINFACH-RÜCKSTAU

für Regenwasser, aus Kunststoff, Klappe selbsttätig schließend, Einfachrückstau Norm DIN EN 13564 Typ 0  
Einbaukörper: anthrazit mit zwei Schnellverschlüssen für Deckelverriegelung  
Einbauort: freiliegende Abwasserleitung

▪ DN 100 (DA110 mm)  
Artikel-Nr. 197310

▪ DN 150  
Artikel-Nr. 197311





## ACO FASSADENRINNE PROFILINE X

- vielfältige Anschlussmöglichkeiten
- besonders stabil durch glasfaserverstärkten Kunststoff
- unempfindlich gegen äußere Einflüsse (keine Korrosionsgefahr)
- neuartige Rostverriegelung mit integrierter Aushebefunktion
- mit Profiline Rosten in Edelstahl und Stahl verzinkt kombinierbar

Maschenrost Stahl verzinkt	Artikel-Nr. 197380
Längsstabrost Stahl verzinkt	Artikel-Nr. 197382
Maschenrost Edelstahl	Artikel-Nr. 197384
Längsstabrost Edelstahl	Artikel-Nr. 197386
Längsstegrost Edelstahl	Artikel-Nr. 197388

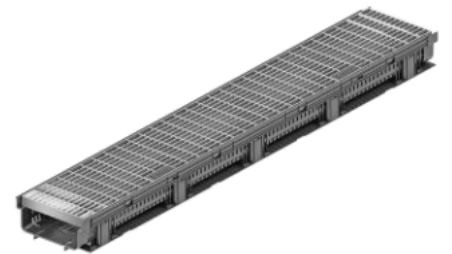
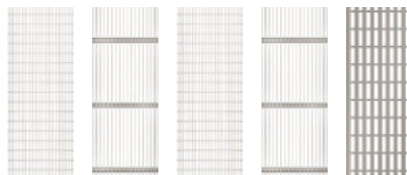

## ACO SELF® LINIENENTWÄSSERUNG EUROLINE

- Rinnenkörper aus stabilem, frost- und tausalzbeständigem Polymerbeton
- PKW-befahrbar bzw. bis Klasse B125 belastbar
- leicht zu reinigen durch schraublose Arretierung und freiem Rinnenquerschnitt
- **umfangreiches Rostprogramm**
- Zubehör (Geruchsverschluss, Ablaufkasten, usw.)

Holz, BPC, WPC	Artikel-Nr. 197321	Gusseisen Voronoi	Artikel-Nr. 197324
Beton	Artikel-Nr. 197322	Gusseisen Intercept	Artikel-Nr. 197325
Fliese	Artikel-Nr. 197323	Längsstab Edelstahl	Artikel-Nr. 197326

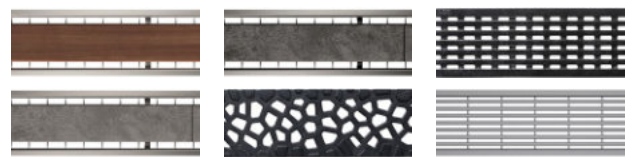

## ACO SELF® LINIENENTWÄSSERUNG EUROLINE

- Rinnenkörper aus stabilem, frost- und tausalzbeständigem Polymerbeton
- PKW-befahrbar bzw. bis Klasse B125 belastbar\*
- leicht zu reinigen durch schraublose Arretierung und freiem Rinnenquerschnitt
- **umfangreiches Rostprogramm**
- Zubehör (Geruchsverschluss, Ablaufkasten, usw.)





## ACO SELF® PUNKTENTWÄSSERUNG

- PKW-befahrbar bzw. bis Klasse B125 belastbar\*
- 25 × 25 cm
- leicht zu reinigen
- **ACO Self® EuroPoint**  
Grundkörper aus stabilem, frost- und tausalzbeständigem Polymerbeton mit umfangreichem Rostsortiment (passend zur Euroline)
- **ACO Self® XtraPoint**  
aus stabilem, frost- und tausalzbeständigem Kunststoff



## ACO SCHACHTABDECKUNGEN SAKU

- dauerhaft rostfreie Optik
- leicht, Deckelgewicht 9 kg
- PKW-befahrbar bzw. bis Klasse B125 belastbar
- Rahmenhöhe 125 mm
- mit und ohne Lüftungsöffnungen verfügbar

ohne Belüftung    Artikel-Nr. 197352  
mit Belüftung     Artikel-Nr. 197353



## ACO SCHUHABSTREIFERSYSTEME

- Bodenwannen aus stabilem, frost- und tausalzbeständigem Polymerbeton, bzw. Kunststoff PP
- optional Winkelrahmen aus Aluminium
- umfangreiches Sortiment an Abstreifmatten und Gittern aus verzinktem Stahl
- **Auf Wunsch mit individuellem Schriftzug**
- in den Abmessungen 60 × 40, 75 × 50 und 100 × 50 cm verfügbar (auch miteinander kombinierbar)

Artikel-Nr. 253951/253956

IN VERSCHIEDENEN  
AUSFÜHRUNGEN  
ERHÄLTlich!

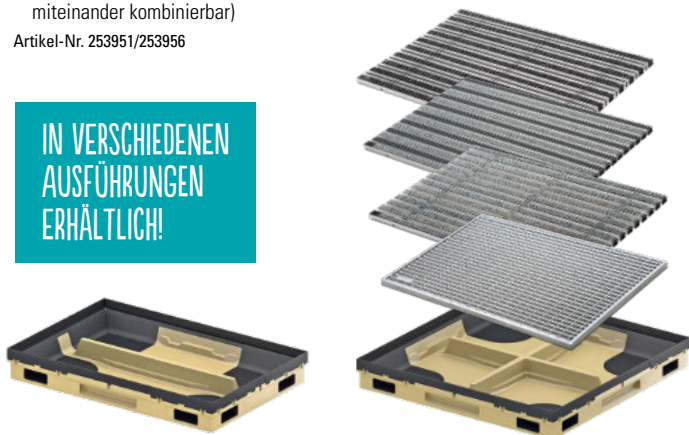



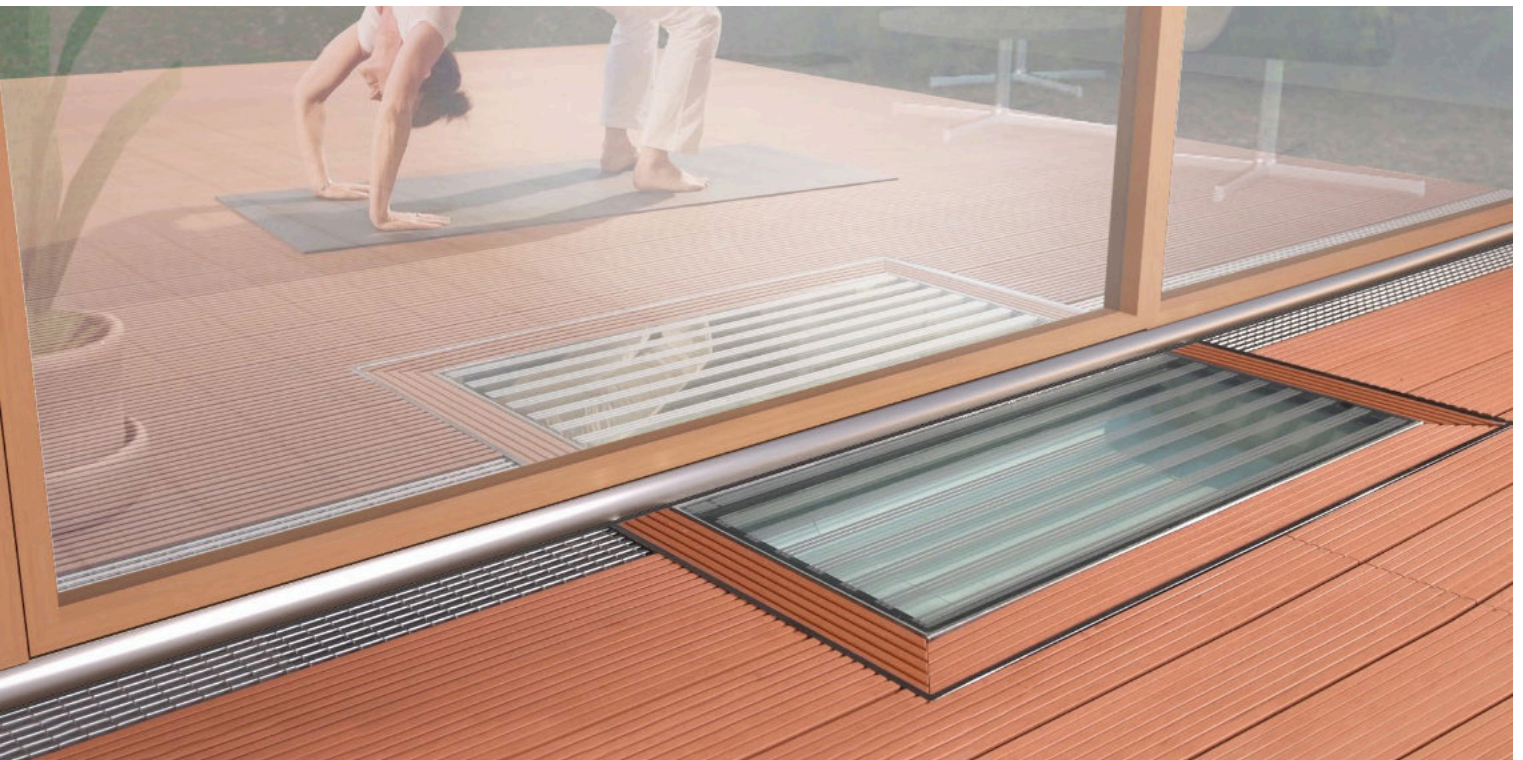

## MEHR ALS NUR EINE LICHTSCHACHTABDECKUNG

- elegantes Designobjekt für Terrassen- und Außenflächen
- modularer Aufbau
- Einsatz von begehbaren und rutschsicheren Glasflächen
- hochwertige Edelstahlroste
- auch auf Kunststoff-Lichtschächten anderer Hersteller verwendbar

Artikel-Nr. 197361 - 197366



## ACO SELF® EUROPOINT

- 25 x 25 cm
- leicht zu reinigen
- Grundkörper aus stabilem, frost- und tausalzbeständigem Polymerbeton
- mit umfangreichem Rostsortiment
- Zubehör (z. B. nachrüstbarer Geruchsverschluss)

Längsstabrost	Artikel-Nr. 197333
Maschenrost	Artikel-Nr. 197334
Gussrost	Artikel-Nr. 197336







**++ NEU IN UNSEREM SORTIMENT! ++**

### AKKU-RASENMÄHER DCMWP134N

2 x 18 V, 53 cm Schnittbreite, bürstenlos,  
67 Liter Grasfangkorb, Basisversion,  
ohne Akku und Ladegerät

Artikel-Nr. 199080  
525,00 €/Stück



### AKKU-HECKENSCHERE DCMHT563N

18 V, 55 cm Schwert,  
Basisversion, ohne Akku und Ladegerät

Artikel-Nr. 199174  
159,00 €/Stück



### AKKU-KETTENSÄGE DCM565N

18 V, 30 cm Schwert und Sägekette, Basisversion,  
ohne Akku und Ladegerät

Artikel-Nr. 199175  
205,00 €/Stück



### AKKU-KETTENSÄGE DCMCS575N

54 V Basisversion, 50 cm Schnittlänge,  
ohne Akku und Ladegerät

Artikel-Nr. 199180  
439,00 €/Stück



### AKKU-HOCHENTASTER DCMP567N

18 V, Basisversion,  
ohne Akku und Ladegerät

Artikel-Nr. 199176  
249,00 €/Stück







## STARTERSET DCB118X2

54 Volt Li-Ion Akku Starter-Kit, bestehend aus 2 x FLEXVOLT-Akkus DCB 547 mit je 162 Wh und einem System-Schnellladegerät DCB 118

Artikel-Nr. 199154  
410,00 €/Stück



## AKKU-SCHLAGBOHRSCHRAUBER DCD999NT

18 V / 5 Ah, Basisversion, bürstenlos, ohne Akku und Ladegerät

Artikel-Nr. 199181  
285,00 €/Stück



## 18V / 5 AH AKKU-STARTER-KIT DCB1104P2

Starter-Kit mit 2 Akkus (18,0 V / 5,0 Ah) und einem System-Schnellladegerät DCB1104P2

Artikel-Nr. 199080  
215,00 €/Stück



## AKKU-TRENNSCHLEIFER DCS691N

230 mm, 54 V, Basisversion, ohne Akku und Ladegerät

Artikel-Nr. 199182  
599,00 €/Stück



## SDS-MAX ABBRUCHHAMMER D25911K

1700 W, Einschlagenergie: 10,5 Joule

Artikel-Nr. 199157  
899,00 €/Stück



## SDS-MAX KOMBIHAMMER D25614K

1350 W, 45 mm, Einschlagenergie 10,5 Joule

Artikel-Nr. 199062  
659,00 €/Stück







**Makita**

DIE IDEALEN BEGLEITER AUF DER BAUSTELLE UND ZU HAUSE.



**AKKU-SCHLAGBOHR-SCHRAUBER DHP485RTJ**

18 V, 2x Li-Ion Akku 5.0 Ah,  
Ladegerät im MAKPAC.  
Artikel-Nr. 199023  
305,00 €/Stück



**320+  
MASCHINEN:  
EIN AKKU**

**POWER-SOURCE KIT**

2 Li-Ion Akkus 18 V,  
5.0 Ah und Schnellladegerät  
Artikel-Nr. 199024  
195,00 €/Stück



**AKKU-BOHRHAMMER  
DHR171Z**

SDS-plus, 1,2 Joule  
18 V, ohne Akku und Ladegerät  
Artikel-Nr. 199025  
159,00 €/Stück



**AKKU-WINKELSCHLEIFER DGA511Z**

18 V, 125 mm, mit Sanftanlauf, elektronisch  
regelbare Drehzahl, bürstenloser Motor  
für mehr Ausdauer, längere Lebensdauer und  
kompaktere Bauweise, ohne Akku und Ladegerät  
Artikel-Nr. 199026  
145,00 €/Stück



**AKKU-BOHRSCHRAUBER  
DDF482RFJ**

18 V, 2x Li-Ion Akku 3.0 Ah, Ladegerät im MAKPAC  
Artikel-Nr. 199027  
229,00 €/Stück



**WINKELSCHLEIFER GA9020RFK3**

230 mm, 2200 W,  
inkl. 2 Diamant-Trennscheiben  
im Koffer  
Artikel-Nr. 199020  
210,00 €/Stück



**BOHRHAMMER  
HR2470**

für SDS-PLUS 780 W,  
2,4 Joule  
Artikel-Nr. 199046  
135,00 €/Stück



**AKKU-RECIPROSÄGE  
DJR186ZK**

18 V, mit Transportkoffer,  
ohne Akku und Ladegerät  
Artikel-Nr. 199029  
169,00 €/Stück



**STEMMHAMMER  
HM0871C**

für SDS-MAX 1110 W,  
8,1 Joule  
Artikel-Nr. 199022  
509,00 €/Stück



**AKKU-BAUSTELLENRADIO  
DMR11Z**

7.2 - 18 V mit DAB+ und Bluetooth  
Artikel-Nr. 199095  
185,00 €/Stück



**ELEKTRO-TAUCHPUMPEN  
PF0410**

für Klar- und Schmutzwasser, 8.400 L/h  
Artikel-Nr. 199149  
85,00 €/Stück



**PF0610**

für Klar- und Schmutzwasser,  
Edelstahl-Gehäuse, 10.800 L/h  
Artikel-Nr. 199094  
119,00 €/Stück







## AKKU-TRENNSCHLEIFER CE001GZ

leicht und vibrationsarm,  
2 x 40 V max.,  
Schleifscheiben bis Ø 355 mm,  
Schnittleistung 127 mm

Artikel-Nr. 199153  
1009,00 €/Stück



## 40 V AKKU-GERÄTE FÜR DEN TÄGLICHEN EINSATZ

### AKKU-KOMBIHAMMER SDS-PLUS HR004GZ

leistungsstarke 40 V max., SDS-PLUS, 2,9 J,  
Bohrdurchmesser bis 28 mm

Artikel-Nr. 199155  
379,00 €/Stück



### POWER SOURCE KIT 191U13-9

**Die ideale Energiequelle für XGT 40 V max. Maschinen.** Doppel-Schnellladegerät und zwei Akkus, 40 V max. 5,0 Ah im MAK-PAC

Artikel-Nr. 199156  
595,00 €/Stück



## AKKU-HECKENSCHERE DUH523Z

18 V, Schnittlänge 52 cm,  
ohne Akku und Ladegerät

Artikel-Nr. 199140  
115,00 €/Stück



## AKKU-RASENTRIMMER DUR181Z

18 V, ohne Akku und Ladegerät

Artikel-Nr. 199142  
89,00 €/Stück



## AKKU-HECKENSCHERE DUH601Z

18 V, Schnittlänge 60 cm,  
ohne Akku und Ladegerät

Artikel-Nr. 199039  
375,00 €/Stück



## AKKU-FREISCHNEIDER DUR368AZ

2 x 18 V, Zweihandgriff,  
ohne Akku und Ladegerät

Artikel-Nr. 199040  
389,00 €/Stück



## AKKU-KETTENSÄGE DUC353Z

2 x 18 V, Schwertlänge 35 cm,  
Geschwindigkeit 20 m/s, werkzeuglose  
Ketten- und Schwertspannung,  
ohne Akku und Ladegerät

Artikel-Nr. 199198  
315,00 €/Stück



## AKKU-RASENMÄHER

Schnittbreite 43 cm,  
2 x 18 V / 5,0 Ah

Artikel-Nr. 199042  
549,00 €/Stück



+2 AKKUS &  
DOPPEL-  
LAD-  
GERÄT





### PLASTERBOY

für Pflastersteine, einfach und fugenlos Steine mit einer Hand verlegen, Tragfähigkeit 10 kg  
Artikel-Nr. 199048  
59,00 €/Stück



### PROFI-PLATTENHEBER »PPH«

zur fugenlosen Verlegung von Beton- und Natursteinplatten bis 60 kg, verstellbar von 330-620 mm  
Artikel-Nr. 199123  
55,00 €/Stück



### ERD- UND BETONSTAMPFER

mit T-Griff, Platte 200 x 200 mm, 10 kg  
Artikel-Nr. 199050  
69,00 €/Stück



### BORDSTEINTRAGEZANGE

zum Setzen von Bordsteinen, Rand- und Rinnesteinen, Spannbereich 0-400 mm, Tragkraft 100 kg  
Artikel-Nr. 199008  
61,50 €/Stück



### PLATTENHEBER

zum Versetzen von Pflastersteinen, Gehweg- und Betonplatten, stufenlos verstellbar von 0-60 mm  
Artikel-Nr. 199012  
53,00 €/Stück



### PUMPEN-SAUGHEBER

mit Handpumpe und Vakuumkontrolle, Saugscheibe mit Dichtlippen, Ø 210 mm, Tragkraft 120 kg parallel, ideal zur Verlegung von Keramik-Terrassenplatten  
Artikel-Nr. 199065  
109,00 €/Stück



### BETONVERTEILER

1000 x 100 mm, mit beweglichem Stielhalter  
Artikel-Nr. 199010  
55,00 €/Stück



### ALU-GUMMISCHIEBER

600 mm breit  
Artikel-Nr. 199013  
39,00 €/Stück

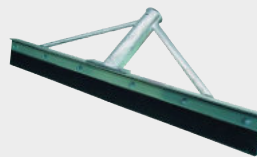

### PASSENDER STIEL

1800 x 32 mm  
Artikel-Nr. 199032  
9,95 €/Stück



### AKKU-SAUGHEBER »NEMO GRABO PRO«

für glatte und raue Oberflächen, Hebekraft bis zu 160 kg, automatisch nachsaugend bei Druckverlust, inkl. Akku + Ladegerät und Schaumdichtung (vorinstalliert), Lieferung im Tanos Systemer  
Artikel-Nr. 199211



### ERSATZ-AKKU

Li-Ion 14,8V 2.6AH, für Nemo Grabo pro  
Artikel-Nr. 199212



### GUMMI-SCHAUMDICHTUNG

für Nemo Grabo pro  
Artikel-Nr. 199213







## FEINSTEINZEUG TRENNSCHEIBEN



### NORDIC DIAMANT-TRENNSCHEIBE FEINSTEINZEUG »PREMIUM«

extrem saubere Schnittkanten in härtestem Feinsteinzeug bis 20 mm, 10 mm Turbosegment, wenig Staubentwicklung

Durchmesser / Bohrloch	Art.-Nr.	Preis/St.
Ø 125/22,23 mm	199104	29,90 €
Ø 230/22,23 mm	199105	69,95 €
Ø 300/25,4 mm	199106	149,00 €
Ø 350/25,4 mm	199107	165,00 €



### DIAMANT-TRENNSCHEIBE »MASTER DRIVE PERFEKT PLUS«

top Performance für härtestes Feinsteinzeug bis 30 mm, 10 mm Segment, dünnes Stammblatt

Durchmesser / Bohrloch	Art.-Nr.	Preis/St.
Ø 300/25,4 mm	199102	289,00 €
Ø 350/25,4 mm	199103	319,00 €



### DIAMANT-TRENNSCHEIBE »GALA BAU PRO«

Spezialgebiet: Feinsteinzeug auf dem Motortrenner, 10 mm Segment, patentierte DFX-Technologie

Durchmesser / Bohrloch	Art.-Nr.	Preis/St.
Ø 350/20,0 mm	199079	309,00 €
Ø 350/25,4 mm	199083	309,00 €



### POLIER-SET 8-TEILIG

Hochglanzpolieren im Trocken-Schleifverfahren! Leichtes Wechseln der Pads durch Klettaufnahme, je 1 Pad mit Körnung 50, 100, 200, 400, 800, 1.500, 3.000 und 1 Haftteller, mit Klettaufnahme.

Durchmesser	Art.-Nr.	Preis/St.
M14 Ø 100 mm	199121	94,90 €



**Ideal zur Verwendung mit Makita® DGA511Z Akku-Winkelschleifer mit automatischer Drehzahlregulierung.**



### HANDRÜHRWERK »ET 1600«

Zur universellen Anwendung am Bau. Für Putz, Mörtel, Baukleber, Spachtelmasse, Fliesenkleber, leistungsstarkes 2-Gang Rührwerk, leistungsstarker und langlebiger Motor mit Softanlauf, Überlastungs- und Überhitzungsschutz, 1600 W, inkl. Quirl Ø 120 mm

Art.-Nr.	Preis/St.
199005	139,00 €



## BETON UND GRANIT TRENNSCHEIBEN



### TRENN- UND SCHLEIFSCHEIBE »M14«

**Zwei Anwendungen mit einem Werkzeug!**  
Zum Trennen und Schleifen von Natur- und Kunststein, Marmor und Beton, Direktaufnahme mit M14 Aluflansch

Durchmesser / Aufnahme	Art.-Nr.	Preis/St.
Ø 125/M14	199084	84,90 €

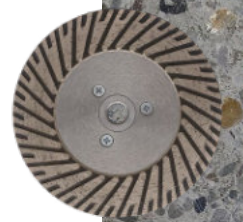

### NORDIC DIAMANT TRENNSCHEIBE »BETON PREMIUM«

Premium Diamant-Trennscheibe für Granit, Beton und Naturstein, 10 mm Turbosegment, sehr leistungsfähig

Durchmesser / Bohrloch	Art.-Nr.	Preis/St.
Ø 115/22,23 mm	199128	24,90 €
Ø 125/22,23 mm	199129	27,50 €
Ø 230/22,23 mm	199130	49,00 €
Ø 300/25,4 mm	199131	69,00 €
Ø 350/25,4 mm	199132	85,90 €
Ø 400/25,4 mm	199133	129,00 €



### SCHÄRFPLATTE »PREMIUM«

zum Schärfen von Diamant-Trennscheiben, Dosensenkern und Schleiftöpfen, **spezielle Premium-Korundmischung** für schnellen Schärfeffekt



**QR-Code scannen und Anwendungsvideo ansehen!**

**NUR TROCKEN SCHÄRFEN!**

Maße	Art.-Nr.	Preis/St.
40 x 160 x 300 mm	199207	119,00 €



### DIEWE-TECHNIK BRÜCKENSÄGE »SUPREME«

Variable Maschine zum Schneiden von langen Materialien und großformatigen Platten.

**Die Laserführung sorgt für größte Präzision!**

Inklusive Laserführung und Radsatz. Optional: Das Anstellen von Arbeitstischen ermöglicht das Bearbeiten sehr großer Werkstücke.

**Preise auf Anfrage**

Maschine	max. Schnittlänge	Arbeitsbereich	Gewicht	Art.-Nr.
SUPREME 100 S	1.000 mm	1.000 x 625 mm	87 kg	199208
SUPREME 120 S	1.200 mm	1.200 x 625 mm	90 kg	199078
SUPREME 150 S	1.500 mm	1.485 x 625 mm	96 kg	199209



**INKLUSIVE DIAMANTTRENNSCHEIBE »MASTER DRIVE® PERFEKT PLUS« Ø 300/25,4 MM IM WERT VON 337,40 €**

Diamantwerkzeuge für jegliche Anwendung auf Anfrage erhältlich. Bitte sprechen Sie uns an.





## LUMAG RÜTTELPLATTEN

Gummimatte und Fahrwerk für leichte Verdichtung von Sand, Schotter und Betonsteinpflaster sowie für Ausbesserungsarbeiten im Wege-, Garten- und Landschaftsbau

### VP 60 EK

2 kW 4-Takt-Benzinmotor, Verdichtungstiefe 20 cm, Betriebsgewicht ca. 50 kg, inkl. Gummimatte und Fahrwerk

Artikel-Nr. 199067  
429,00 €/Stück



### RP130HPC REVERSIERBAR

4,1 kW 4-Takt-Benzinmotor, Verdichtungstiefe 30 cm, Betriebsgewicht ca. 130 kg, inkl. Gummimatte und Fahrwerk

Artikel-Nr. 199063  
945,00 €/Stück



## LUMAG ERDBOHRER EB 520G SET

luftgekühlter 1,75 kW Einzylinder-2-Takt-Motor mit Fliehkraftkupplung, ideal zum Bohren von einfachen Erdlöchern von 10, 15, 20 oder 25 cm Durchmesser, für Pflanzungen und Zaunbau auf leichten Böden, inklusive Ø 100, 150 und 200 mm Bohraufsatz

Artikel-Nr. 199070  
219,00 €/Stück



## HÄMMERLIN SCHUBKARRE »ACTIV EXCELLIUM 120«



Schiebekarre für schwere Arbeiten und Renovierung.

**Traglast 200 kg.**  
Luftrad mit Kugellager,  
Tiefmulde 120 Liter

Artikel-Nr. 199210  
115,00 €/Stück



## LUMAG GARTENHÄCKSLER HC10E

230 V Elektromotor mit 2,2 kW, zerkleinert mühelos Astwerk bis zu einer Stärke von Ø 50 mm, komfortable Bedienung durch großen Einfülltrichter

Artikel-Nr. 199066  
829,00 €/Stück



## HÄMMERLIN SCHUBKARRE »EXPERT 100«

**Profi-Schubkarre,**  
komplett verschweißt,  
Luftrad mit Kugellager,  
100 Liter,  
max. 250 kg Traglast

Artikel-Nr. 199136  
139,00 €/Stück



## HÄMMERLIN SCHUBKARRE »BAU 95«

Tiefmuldenkarre für schwere Arbeiten,  
**pannensicheres Rad,**  
Metallfelge, 95 Liter,  
max. 150 kg Traglast

Artikel-Nr. 199135  
84,90 €/Stück







**VERMESSEN WIE DIE PROFIS –  
PRÄZISION BIS AUF DEN MILLIMETER**



## PREMIUM-KURBELSTATIV FS 50-M

extrem stabile Konstruktion zur sicheren Anwendung von Rotationslasern

- Verstellbereich der Kurbel-/Auszugssäule 108 cm
- Verstrebungen zwischen den Stativbeinen für den sicheren Stand
- integrierte Dosenlibelle
- Arbeitshöhe von 80 - 220 cm
- Gewicht 7,2 kg

Artikel-Nr. 199193  
215,00 €/Stück



## AUTOMATISCHES NIVELLIER-SET »GFN1«

robustes Metallgehäuse, Spiegel zur Ablesung der Libelle, 32-fache Fernrohrvergrößerung, Objektivdurchmesser 36 mm  
Mitgeliefertes Zubehör: Alu-Nivellierstativ, 5m-Teleskop-Nivellierlatte, Transportkoffer

Artikel-Nr. 199035  
229,00 €/Stück



## MESSRAD »EASY WHEEL M20«

leichtes und handliches Universal-Messrad, gut ablesbares Display, Feststeller und Nullstellung bequem im Handgriff

Artikel-Nr. 199036  
89,00 €/Stück



## 1-ACHS-NEIGUNGSLASER FL 300HV-G »EASY GRADE«

Selbstnivellierender Rotationslaser für horizontale und vertikale Anwendungen sowie 1-Achs-Neigungsarbeiten. Ideal für Neigungsanwendungen bei Oberflächenentwässerung, Pflasterarbeiten, sowie Landschaftsgestaltung. Arbeitsbereich mit Empfänger FR77-MM bis 600 m, Laserklasse 2

Im Lieferumfang enthalten:  
Empfänger FR 77-MM mit Halteklammer,  
Fernbedienung, Li-Ion-Akku,  
Ladegerät, integrierte Bodenauflage,  
Transportkoffer

Artikel-Nr. 199034  
1099,00 €/Stück



## 2-ACHSEN-NEIGUNGSLASER FL 155H-G

Ideales Gerät zur Erstellung von Neigungen. 2-Achsen-Neigungs-laser in der X- und Y-Achse, Neigungsbereich +/- 10 % in beiden Achsen, überwachte Neigung, digitale Neigungseinstellung, hohe Genauigkeit von +/- 0,5 mm / 10 m, beleuchtetes Display, 2-Wege-Funkfernbedienung, VWS-Funktion kombiniert mit TILT-Funktion, Arbeitsbereich mit Empfänger FR 45 Ø 800 m, Temperaturbereich -20° bis +50° C, Schutzklasse IP 65, Gewicht 2,2 kg.

Im Lieferumfang enthalten:  
Empfänger FR 77-MM mit Halteklammer, Fernbedienung,  
Li-Ion-Akku, Ladegerät,  
Batteriefach für  
Alkalinebatterien,  
Transportkoffer

Artikel-Nr. 199194  
1359,00 €/Stück



## ROTATIONSLASER FL 220HV

Automatisch selbstnivellierender Rotationslaser für horizontale und vertikale Anwendung. Einfache Bedienung mit nur 3 Knöpfen, Laserklasse 2, automatische TILT-Funktion, Betriebsdauer 20 h, Staub-/Wasserschutz IP 54

Artikel-Nr. 199192  
659,00 €/Stück











LASSEN SIE SICH INSPIRIEREN —  
WIR UNTERSTÜTZEN SIE VON ANFANG BIS ENDE!





WIR ERFÜLLEN IHRE WÜNSCHE!  
BESUCHEN SIE UNSERE AUSSTELLUNGSFLÄCHEN.

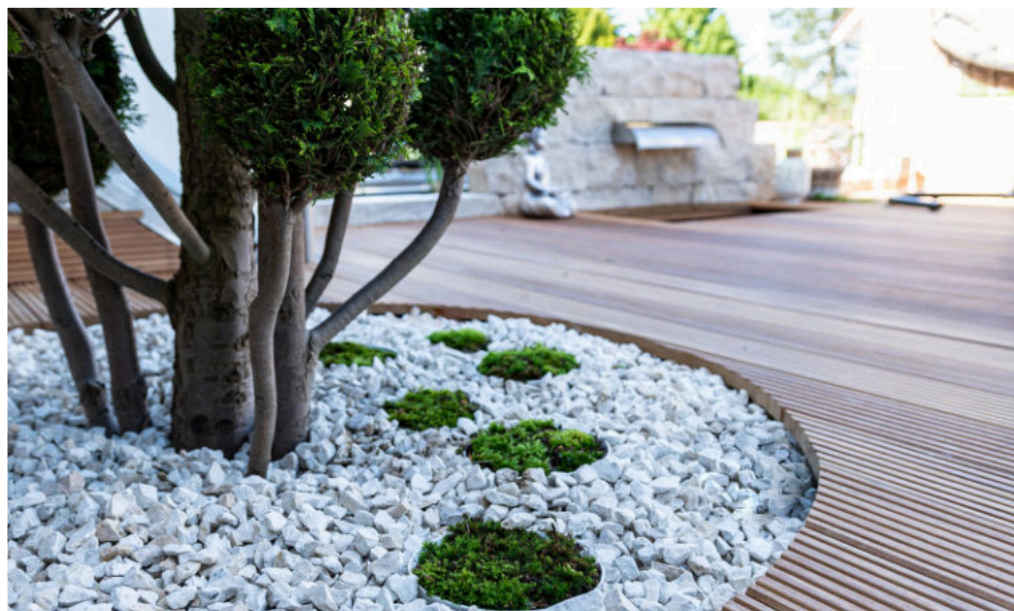





## STARKER PARTNER — STARKER SERVICE



Unsere Kranfahrzeuge ermöglichen die unkomplizierte Anlieferung Ihrer Baustoffe direkt auf die Baustelle.

### Unser Lieferservice zum garantierten Selbstkostenpreis, zum Beispiel:

#### Frachtkosten ab Lager inkl. Maut und CO<sub>2</sub>-Abgabe

Mengenunabhängig frei Bordsteinkante bis zu einer Zugmaschine (ohne Hänger) ohne Entladung

▪ 0 - 10 km	Artikel-Nr. 199801	44,95 €
▪ 11 - 25 km	Artikel-Nr. 199802	54,95 €
▪ 26 - 40 km	Artikel-Nr. 199807	65,95 €

#### Kranentladung

▪ je Hub bei ebenerdigem Grundstück	Artikel-Nr. 105001	6,95 €
-------------------------------------	--------------------	--------

#### Zwischenlagerung an unseren Standorten

- pro Tag/Palette 5,00 €
- Kommissionierungskosten je nach Hersteller für Anbruchpaletten 12,00 - 55,00 €
- Frachtkosten frei Baustelle ab Lieferwerk bieten wir Ihnen gerne an.
- einige Hersteller berechnen weitere Dienstleistungskosten

**Aktuell berechnen wir einen Energiekostenzuschlag i.H.v. 1,1 % des Frachtenwertes.**

## INDIVIDUELL UND PRAXISGERECHT

Gleichgültig ob Sie bauen, renovieren oder sich um die (Neu-)Gestaltung Ihrer Terrasse kümmern: Der Erfolg hängt von vielen Faktoren ab; wobei es oft die unscheinbaren Dinge sind, die über Gelingen oder Nichtgelingen entscheiden. Ein solider Pflasterunterbau, die Fundamente der Naturstein-Mauer wären zu nennen, und was ist mit einer perfekten Hangbefestigung, dem Problem der Entwässerung oder den Vorteilen der Regennutzung?

Fragen über Fragen. Wir haben sie alle im Blick, und entwickeln gemeinsam mit Ihnen maßgeschneiderte Antworten.

## DAS SORGLOS-PAKET

Was brauchen Sie wann? Unsere langjährige Organisations- und Logistikerfahrung erlaubt es uns, jede Lieferung dem individuellen Bedarf effizient anzupassen.

Nutzen Sie dieses Know-how und vereinbaren Sie Ihren gewünschten Liefertermin zu einem garantierten Festpreis, der sich übrigens stets an dem günstigen Tagespreis Ihrer Wunschprodukte orientiert.

**Willkommen bei den Teams  
der Baustoffmarkt-Gruppe!**

## IHRE WÜNSCHE — UNSER WISSEN



Qualität zum fairen Preis, Fachberatung auf dem neuesten Stand der Technik, und Lieferung »just-in-time« – wir sind die Bau-Profis an Ihrer Seite!

## BERATUNG BIS INS DETAIL

Die Bauwirtschaft gehört zu den sich schnell wandelnden Wirtschaftsbranchen. Junge Technologien drängen nach vorn, und selbst kleinste Detailänderungen erfordern jederzeit ein aktualisiertes Wissen. Unsere Aufgabe ist es, Sie auf den neuesten Stand zu bringen.

Welche Materialien und Produkte bieten Ihnen welchen Vorteil?

Die Themen Herstellungsverfahren und Montagevorgaben stehen ganz oben auf dem Plan. Genauso wie Einbauempfehlungen und die exakte Vorauswahl geeigneter Produkte. Auf Wunsch nehmen wir auch das Aufmaß vor Ort und begehen mit Planern, Bauhandwerkern und Auftraggebern die jeweilige Baustelle. Dass wir unsere Kunden außerdem in Sachen „Material und Design“ begleiten und auch dann noch für Sie da sind, wenn es nach der Lieferung unvorhergesehene Montageschwierigkeiten geben sollte, versteht sich von selbst.

Und noch ein Plus: Dank der Größe und Bedeutung unserer Gruppe ist es uns möglich, im Gespräch mit der Bauindustrie regelmäßig unsere Erfahrungen einzubringen. Nicht selten können so Änderungsvorschläge realisiert und in Ihrem Sinne auf den Weg gebracht werden. Der Fachhandel wird gehört. Es lohnt sich, ihm zu vertrauen!

**Mit besten Grüßen,  
Ihre Baustoffmarkt-Gruppe**





# DANK AN UNSERE LIEFERANTEN UND INDUSTRIEPARTNER



## PREMIUM-QUALITÄT AUS BESTEN QUELLEN

Mit der »Nordic GartenbauEdition« setzen wir, die Baustoffmarkt-Gruppe, den konsequenten Weg fort, Qualitätsprodukte namhafter Markenhersteller unter unserer hauseigenen Dach-Marke »Nordic« zu vereinen.

Mit einer von Jahr zu Jahr erweiterten Produktpalette rund um den Garten- und Landschaftsbau wollen wir unseren Kunden eine breite Auswahl aktueller Artikel bei attraktiver Preisgestaltung vorstellen und anbieten.

Ein wesentlicher Faktor ist auch in diesem Jahr die konsequente Unterstützung unserer Lieferanten und Industriepartner.

Die untenstehenden Unternehmen, fast schon ein »who is who« der Gartenbau-Industrie, sind in dieser Broschüre mit einer Selektion hochwertigster Produkte vertreten.

**Bei uns werden Sie finden, was Ihren zukünftigen Traumgarten ausmacht!**





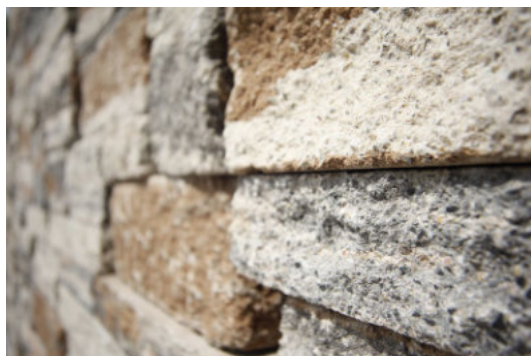
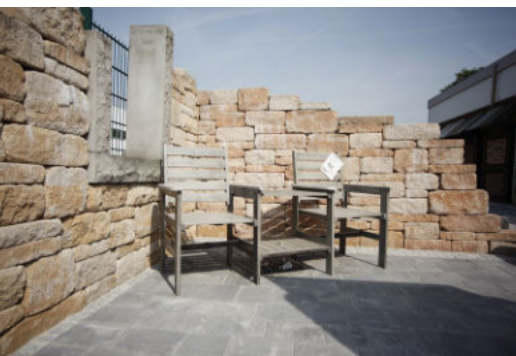

## IMPRESSUM

### Herausgeber

Die Baustoffmarkt-Gruppe  
Nordhessischer Baustoffmarkt GmbH & Co. KG  
Industriestraße 10  
36251 Bad Hersfeld-Asbach  
Telefon: 0 66 21 / 1 76 - 0

### Garantie- und Haftungsausschluss

Für Druckfehler, Irrtümer und technische Änderungen, die produktbezogen oder fertigungstechnisch bedingt sind bzw. dem Fortschritt dienen, wird keine Gewähr übernommen.

### Preise

**Alle genannten Preise sind bedingt durch Lieferketten freibleibend. Preisänderungen, besonders pandemiebedingt, sind bei allen genannten Artikeln möglich. Preise in Euro inkl. MwSt., gültig bei Barzahlung bzw. Kartenzahlung und bei Selbstabholung. Anlieferung gegen Aufpreis möglich. Die Lieferung erfolgt, solange der Vorrat reicht. Einige Artikel sind standortabhängig nur auf Bestellung lieferbar.**

### Konzeption/Gestaltung

pixel-kraft GmbH  
Rahlandsweg 11  
27432 Bremervörde  
Telefon: 0 47 61 / 927 40-00  
E-Mail: info@pixel-kraft.de  
www.pixel-kraft.de

### Druck

SKN Druck u. Verlag GmbH & Co. KG  
Stellmacherstraße 14  
26506 Norden  
www.skn.info

Vervielfältigung und Nachdruck, auch auszugsweise, nur mit Genehmigung des Herausgebers.

### Bildnachweis

www.fotolia.de  
www.thinkstock.de  
www.istockphoto.com  
stock.adobe.com  
www.pixel-kraft.de und diverse Herstellerfotos

### Sonstiges

Fotos und Abbildungen sind nicht farbverbindlich. Sofern nicht anders angegeben werden alle Artikel ohne Dekoartikel/Inhalt geliefert.

Nachahmung und Nachdruck, auch auszugsweise, sind nicht gestattet.

Die Baustoffmarkt-Gruppe bedankt sich bei allen Firmen, die zum Gelingen dieses Magazins, insbesondere durch Verfügungstellung von Text- und Bildmaterial, unterstützend beigetragen haben.

**Katalog gültig bis auf Widerruf.**





## UNSERE 38 STANDORTE

- Nordhessischer Baustoffmarkt GmbH & Co. KG  
– Industriestr. 10 · Fon: 0 66 21 / 1 76-0  
36251 Bad Hersfeld-Asbach  
– Konrad-Zuse-Str. 17 · Fon: 0 66 21 / 176-885  
36251 Bad Hersfeld  
– Kasseler Str. 28 · Fon: 0 66 22 / 92 42-0  
36179 Bebra  
– Unter der Hanacht 13 · Fon: 0 66 24 / 12 71  
36266 Heringen/Werra  
– Lise-Meitner-Str. 6 · Fon: 0 56 82 / 73 91-0  
34582 Borken/Hessen  
– Marktplatz 2 · Fon: 0 56 03 / 93 29-0  
34281 Gudensberg  
– Itzelstr. 30 · Fon: 0 56 21 / 70 82-0  
34537 Bad Wildungen
- W&H Diemel-Baumarkt GmbH & Co. KG  
Wrexer Teich 2 · Fon: 0 56 94 / 97 96-0  
34474 Diemelstadt-Rhoden
- Hugo Schmidt & Co. GmbH, Baustoffe  
Arolser Str. 52 · Fon: 0 56 93 / 98 97-0  
34471 Volkmarsen
- Baustoffmarkt Walter GmbH & Co. KG  
Königinhofstr. 99 · Fon: 05 61 / 57 00 8-0  
34123 Kassel
- Baustoffhandelsgesellschaft mbH & Co. Betriebs-KG  
Porsche Str. 1 · Fon: 05 61 / 9 49 84-0  
34225 Baunatal
- Baustoffmarkt Hubenthal GmbH & Co. Betriebs-KG  
Lange Wender 3 · Fon: 05 61 / 9 82 94-0  
34246 Vellmar
- BHG Baustoffmarkt GmbH & Co. KG  
– Maschmühlenweg 41 · Fon: 05 51 / 3 83 13-0  
37081 Göttingen  
– Vor der Bahn 20 · Fon: 0 55 41 / 90 30-0  
34346 Hann. Münden  
– Westeröder Str. 55 · Fon: 0 55 27 / 98 06-0  
37115 Duderstadt-Westerode
- Baustoffmarkt Mahr GmbH & Co. KG  
Augustastr. 6 a · Fon: 06 61 / 97 55-0  
36043 Fulda
- Baustoffmarkt Weifenbach & Lißberger GmbH & Co. KG  
Am Teichdamm 3 · Fon: 0 66 30 / 96 01-0  
36318 Schwalmthal-Storndorf
- Baustoffmarkt Geisa-Ulstertal GmbH & Co. KG  
Borscherstr. 11 · Fon: 03 69 67 / 75 83-0  
36419 Geisa
- Baustoffmarkt Geisa-Ulstertal GmbH & Co. KG (ehemals Busold)  
Im Leibolzgraben 2-4 · Fon: 0 66 72 / 92 26-0  
36132 Eiterfeld
- Baumarkt Bad Salzungen GmbH & Co. Betriebs-KG  
Kopernikusstr. 1 · Fon: 0 36 95 / 69 81-0  
36433 Bad Salzungen



...und weitere Standorte in  
● Frankenberg/Sachsen  
● Wriezen/Brandenburg

- Baustoffmarkt Oderland GmbH  
Frankfurter Chaussee 22  
Fon: 0 33 456 / 4 78-0  
16269 Wriezen
- Baustoffmarkt Meißner GmbH & Co. Betriebs-KG  
Am Reichenbacher Weg 2-10  
Fon: 0 56 02 / 93 52-0  
37235 Hess. Lichtenau
- Baustoffmarkt Leinetal GmbH  
Bahnhofstr. 6 · Fon: 03 60 83 / 4 78-0  
37318 Uder
- Baustoffmarkt Obereichsfeld GmbH  
Auf der Heide 7 · Fon: 03 60 75 / 6 86-0  
37351 Dassel
- A. Hackel Fliesen & Baustoffhandel GmbH  
Fröhliche-Mann-Str. 1 · Fon: 0 36 81 / 46 48 57  
98528 Suhl
- MTB Baustoffmarkt GmbH & Co. KG  
– Alfred-Ley-Str. 12 · Fon: 0 36 28 / 61 80-0  
99310 Arnstadt  
– Hellwigstr. 12 · Fon: 03 69 21 / 3 03-0  
99848 Wutha-Farnroda  
– Gewerbegebiet 6 · Fon: 03 46 73 / 72-3  
06577 An der Schmücke (Oldisleben)
- S&N Baustoffmarkt GmbH & Co. Betriebs-KG  
– Kasseler Str. 52 · Fon: 0 36 83 / 69 20-0  
98574 Schalkalden
- Baustoffmarkt Meiningen GmbH & Co. KG  
Am Bielstein 3 · Fon: 03 69 3 / 5 05 02-0  
98617 Meiningen
- Baustoffmarkt Sömmerda GmbH & Co. Betriebs-KG  
Weißenseer Str. 56 · Fon: 0 36 34 / 6 85 50-0  
99610 Sömmerda
- Greußener Bau- und Gartenmarkt GmbH  
Nordhäuserstr. 71 · Fon: 0 36 36 / 7 60 20  
99718 Greußen
- Agil Baustoffmarkt GmbH  
Hollenbacher Landstr. 1 a · Fon: 0 36 01 / 83 45-0  
99974 Mühlhausen
- Bau- und Gartenmarkt Berka/Werra  
Inh. Manuel Schwichtenberg  
Wildeckstr. 9 · Fon: 03 69 22 / 2 93 99  
99837 Werra-Suhl-Tal OT Berka/Werra
- Baustoffmarkt Frankenberg GmbH & Co. KG  
An der Autobahn 1 · Fon: 03 72 06 / 8 50-0  
09669 Frankenberg/Sachsen
- Baumarkt Tabarz GmbH  
Langenhainer Str. 59 a · Fon: 03 62 59 / 5 12 43  
99891 Bad Tabarz
- Baufachmarkt Ruppert GmbH  
Neustadt 45 · Fon: 05 66 3 / 93 12 53  
34286 Spangenberg
- Spangenberg Baustoffmarkt GmbH  
Standort Treffurt  
Teichhof 13 · Fon: 03 69 23 / 80 22-6  
99830 Treffurt



Facebook



Instagram



Pinterest



WhatsApp



Webseite

Besuchen Sie uns auch online: